

BMW radu 1
3-dverové
5-dverové



www.bmw.sk

Radosť z jazdy



BMW RADU 1. 3-DVEROVÉ a 5-DVEROVÉ.

BMW EFFICIENT DYNAMICS.
NIŽŠIA SPOTREBA. VIAC RADOSTI Z JAZDY.

**THE NEXT
100 YEARS**





V roku 2016 oslaví značka BMW svoje 100. výročie.
Viac na adrese www.next100.bmw



CHCETE OBJAVIŤ VIAC?

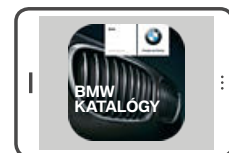

Objavte BMW radu 1 online a interaktívne v galérii filmov a obrázkov. Stačí stiahnuť aplikáciu katalógu BMW na vaše mobilné zariadenie a zvoliť model, ktorý chcete.

Pri použití internetu vám môžu vzniknúť náklady, v závislosti od vašej zmluvy s operátorom.



BMW RADU 1. HNACIA SILA ŽIVOTA.

PREZENTOVANÉ MODELY.

04 BMW 120d 3-DVEROVÉ AKO MODEL URBAN LINE:

Naftový 4-valec BMW TwinPower Turbo, 140 kW (190 k), 17-palcové zliatinové disky Double-spoke style 655 Ferric Grey, vonkajšia farba metalíza Mineral Grey, sedadlá v koži Dakota Oyster, interiérové obklady z čierneho akrylového skla, ozdobné lišty Oxide Silver matné.

BMW 125i 5-DVEROVÉ AKO MODEL M ŠPORT:

Benzínový 4-valec BMW TwinPower Turbo, 160 kW (218 k), 18-palcové M disky kolies z ľahkej zliatiny Double-spoke style 461 M Ferric Grey so zmiešanými pneumatikami. Exteriérová farba uni lak Alpine White, sedadlá čalúnené kombináciou látky Hexagon/Alcantara, interiérové obkladové lišty Aluminium Hexagon s ozdobnými lištami vo vysokolesklom čiernom spracovaní.

Informácie o spotrebe paliva a emisiách CO₂ nájdete na stranách 56 | 57 alebo sa, prosím, obráťte na vášho BMW partnera.

powered by 

INOVÁCIE A TECHNIKA.

24 MOTORY BMW TWIN POWER TURBO:

Kľúčová súčasť BMW EfficientDynamics.

26 BMW EFFICIENT DYNAMICS:

Maximálna radosť z jazdy, minimálna spotreba paliva.

28 BMW CONNECTED DRIVE:

Služby, aplikácie a asistenčné systémy vodiča.

30 PODVOZOK:

Inovatívne systémy pre viac radosti z jazdy.

32 BEZPEČNOSŤ:

Technológie na najvyššej úrovni.

INDIVIDUALITA A ROZMANITOSŤ.

36 VÝBAVA: BMW modely, automobily BMW M Performance, výber toho najlepšieho z výbavy, disky kolies a pneumatiky, ako aj Originálne BMW príslušenstvo.

52 FARBY: Exteriérové a interiérové farebné schémy.

56 TECHNICKÉ ÚDAJE: Hmotnosť vozidla, motor, prevodovka, jazdné výkony, spotreba, kolesá a technické výkresy.

58 BMW SERVIS: BMW Service, BMW Financial Services a BMW Experience.

「
ZAOSTRENÉ
NA
」

FAKTOR ZÁBAVY.

Zanechajte všednosť – s BMW radu 1.

Vďaka jeho atletickému dizajnu, vzrušujúcej dynamike a úžasnej efektívnosti. Pomocou BMW ConnectedDrive môžete navyše zdieľať všetky tie najlepšie okamihy s rodinou a priateľmi, kedykoľvek máte chuť. BMW radu 1 – ozaj dobré časy.



KRÁSNE ČASY PRÁVE PRIŠLI.

Charakter plus spontánnosť rovná sa čistý adrenalin.
Umocnený technológiou BMW TwinPower Turbo a celkovo
spontánnymi reakciami: BMW radu 1 vám skrátka spoľahlivo
dodá každodennú dávku šťastia. Doprajte si zábavu pri denno-
dennom jazdení.







ÁNO, PRÁVE TERAZ NA VÁS ŽMURKLO.

Nielen raz, ale zakaždým, keď ho uvidíte.

Typické obličky dvojitej mreže chladiča BMW, lemované štíhlymi full-LED svetlometmi (doplnková výbava), dokonalo predvádzajú silu športového dizajnu, zatiaľ čo nápadné dvojdielne zadné LED svetlá sa vám s istotou postarajú o obdiv prenasledovateľov. Verte svojim očiam – uverte v BMW radu 1.





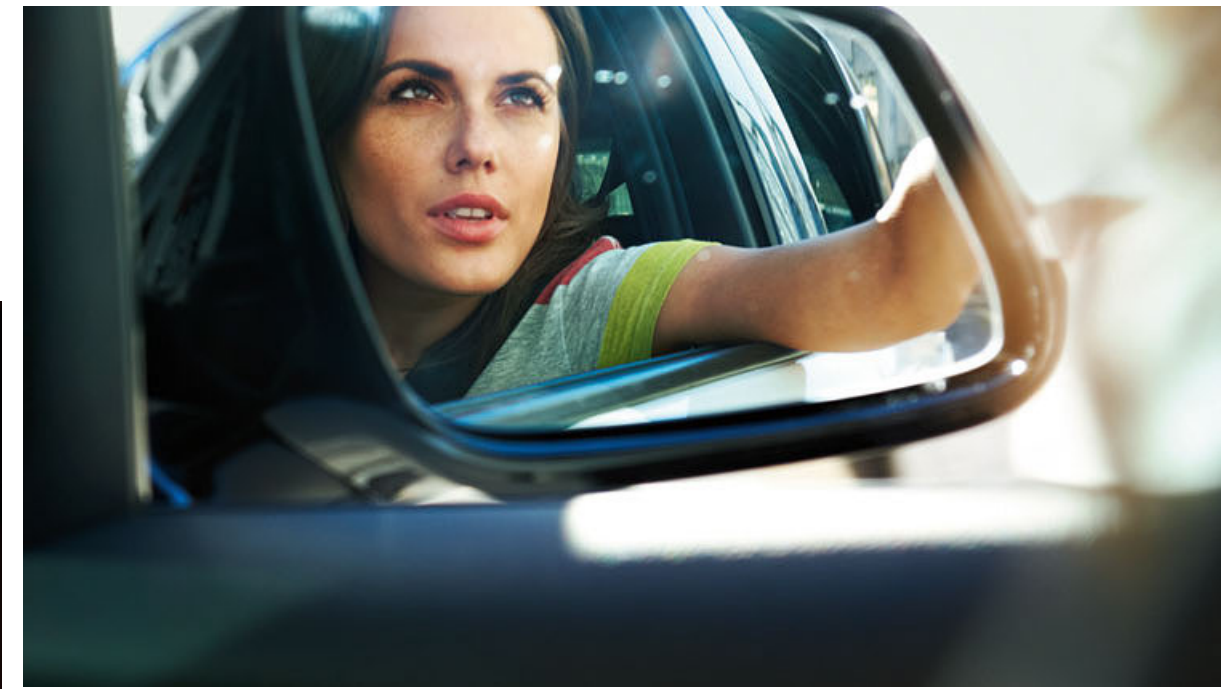

「 「
**NAŠTARTUJE
OKAMŽITÚ EUFÓRIU.**
」 」

Nikdy žiadna nuda, vždy zaručená zábava.

Spojenie vzrušujúcej dynamiky a sviežeho sebavedomého dizajnu premení každý kontakt s BMW radu 1 na úžasný. Nasadnite a okamžite pochopíte, ako sa dá pohyb pretransformovať na eufóriu.





POTEŠENIE Z DIZAJNU – ZVONKU AJ VNÚTRI.

BMW radu 1 – potešenie pre zrak, sluch aj hmat.

Jeho modernistický dizajn a markantné interiérové povrchy musíte vidieť, aby ste uverili. Jeho individuálny zvuk je rovnako unikátny ako aj všestranný: S neobmedzeným prístupom k miliónom hudobných skladieb prostredníctvom doplnkovej výbavy BMW ConnectedDrive Online Entertainment budete vždy počúvať iba takú hudbu, na akú máte chuť, všade, kde práve ste so svojím BMW radu 1.



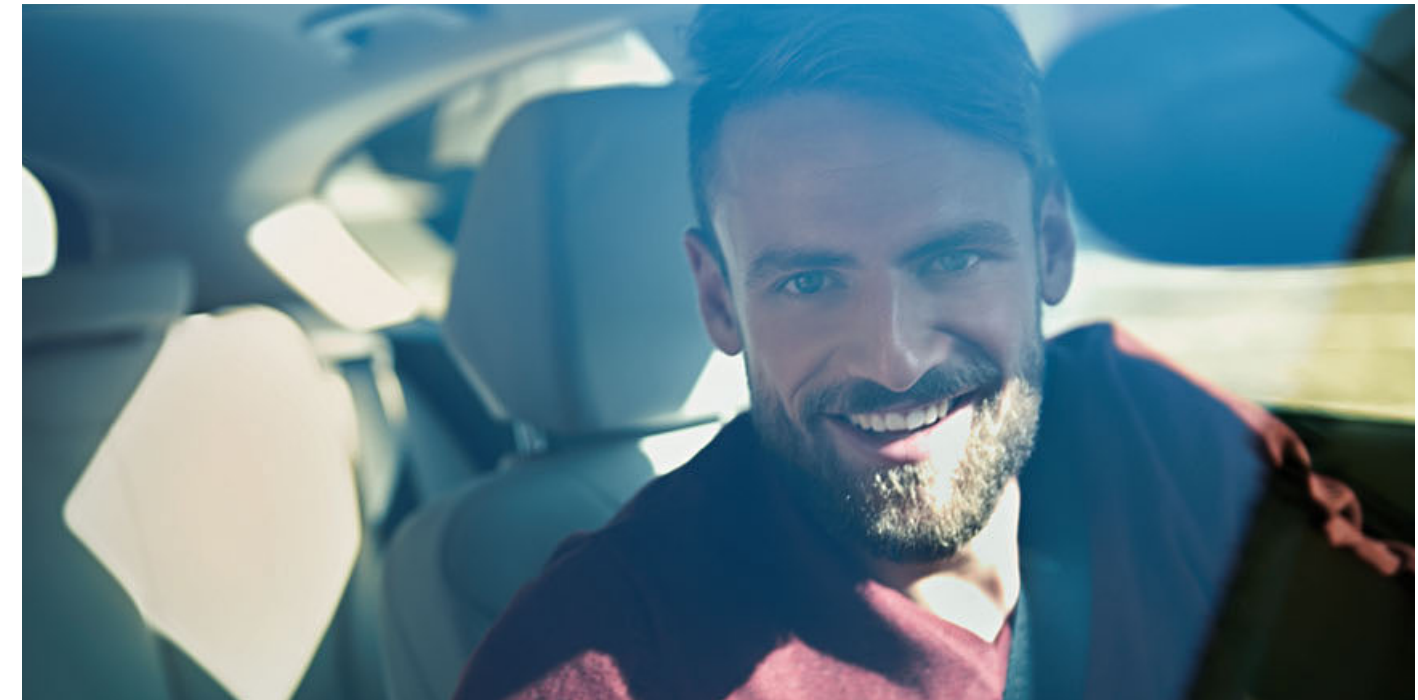

「 「
**VIAC ZÁBAVY
Z KAŽDÉHO LITRA.**
」 」

BMW radu 1 šetrí tam, kde sa to počíta najviac – pri tankovaní.

Inovatívne technológie BMW EfficientDynamics a doplnkový systém pohonu všetkých kolies BMW xDrive sa spolu postarajú o maximálny pôžitok počas každej vašej jazdy.



「 「
STE NA ZAČIATKU
NEKONEČNÉHO DOBRODRUŽSTVA.
」 」



INOVÁCIE A TECHNIKA.

MOTORY BMW TWIN POWER TURBO: Kľúčová súčasť BMW EfficientDynamics.

BMW EFFICIENT DYNAMICS: Šetrenie paliva premení na zábavu.

BMW CONNECTED DRIVE: Služby, aplikácie a asistenčné systémy vodiča.

PODVOZOK: Inovatívne systémy pre viac radosti z jazdy.

BEZPEČNOSŤ: Technológie na najvyššej úrovni.



Motory BMW TwinPower Turbo. Kľúčová súčasť BMW EfficientDynamics.

Vďaka technológiám v balíku BMW TwinPower Turbo dokáže inovatívna nová generácia benzínových aj naftových motorov BMW z palety agregátov BMW EfficientDynamics zabezpečiť agilné jazdné výkony a excelentné reakcie už od nízkych otáčok, pri výnimočne nízkej spotrebe paliva aj emisiách. Zvýšená efektívnosť a optimálna dynamika sa postarajú o výrazne intenzívnejšiu radosť z jazdy. Benzínové motory sú vybavené inovatívnou technológiou prepíňania turbodúchadlom, plne variabilným manažmentom ventilov Valvetronic a Double-VANOS, ako aj priamym vstrekaním High Precision Injection. Tieto technológie im spolu dávajú mimoriadnu dynamiku a zároveň vysokú efektívnosť. V naftových motoroch sú skombinované turbodúchadlá s variabilnou geometriou a najnovšia generácia priameho vstrekania paliva common-rail. V oboch prípadoch sa optimalizovaný proces spaľovania postará o pozoruhodný priebeh výkonu a zároveň mimoriadnu efektívnosť s nízkou spotrebou aj emisiami.

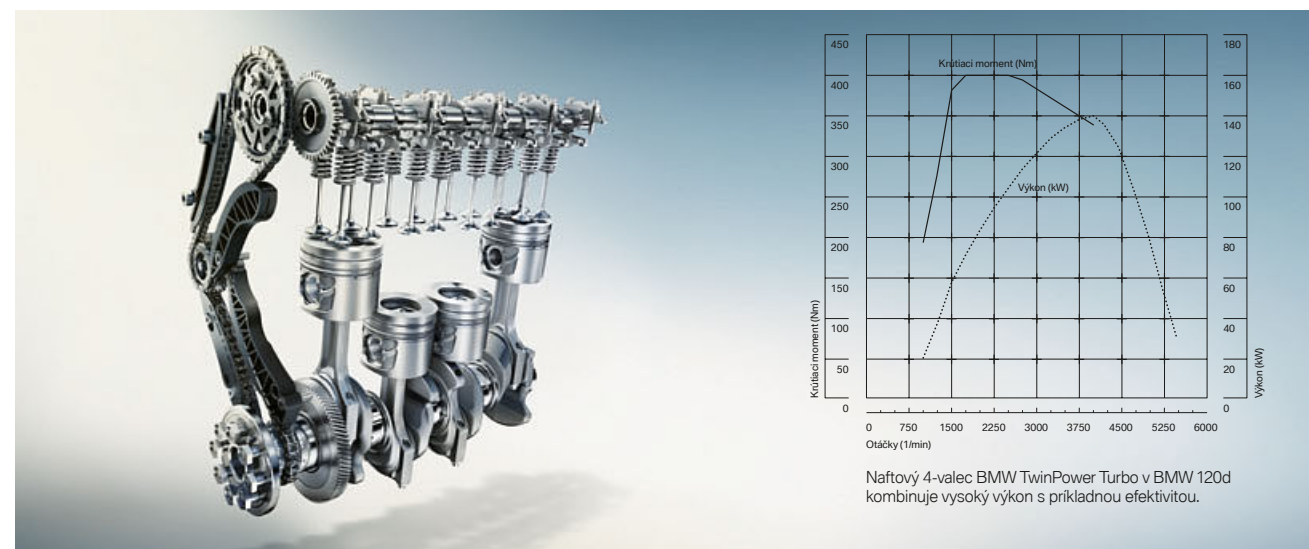

BMW 116i.

- Benzínový 3-valec BMW TwinPower Turbo s výkonom 80 kW (109 k) a krútiacim momentom 180 Nm
- Zrýchlenie 0–100 km/h: 10,9 s; Max. rýchlosť: 195 km/h
- Kombinovaná spotreba paliva: 5,0–5,4 l/100 km¹
- Kombinované emisie CO₂: 116–126 g/km¹

BMW 118i.

- Benzínový 3-valec BMW TwinPower Turbo s výkonom 100 kW (136 k) a krútiacim momentom 220 Nm
- Zrýchlenie 0–100 km/h: 8,5 [8,7] s; Max. rýchlosť: 210 [210] km/h
- Kombinovaná spotreba paliva: 5,0–5,4 [4,8–5,2] l/100 km¹
- Kombinované emisie CO₂: 116–126 [112–122] g/km¹

BMW 120i.

- 4-valcový benzínový motor BMW TwinPower Turbo s výkonom 135 kW (184 k) a krútiacim momentom 290 Nm
- Zrýchlenie 0–100 km/h: 7,1 [7,1] s; Max. rýchlosť: 230 [225] km/h
- Kombinovaná spotreba paliva: 5,7–6,1 [5,5–5,9] l/100 km¹
- Kombinované emisie CO₂: 131–140 [126–135] g/km¹

BMW 125i.

- 4-valcový benzínový motor BMW TwinPower Turbo s výkonom 165 kW (224 k) a krútiacim momentom 310 Nm
- Zrýchlenie 0–100 km/h: [6,1] s; Max. rýchlosť: [243] km/h
- Kombinovaná spotreba paliva: [5,7–5,9] l/100 km¹
- Kombinované emisie CO₂: [130–134] g/km¹

BMW 114d.

- Naftový 4-valec BMW TwinPower Turbo s výkonom 70 kW (95 k) a krútiacim momentom 235 Nm
- Zrýchlenie 0–100 km/h: 12,2 s; Max. rýchlosť: 185 km/h
- Kombinovaná spotreba paliva: 3,6–4,0 l/100 km¹
- Kombinované emisie CO₂: 97–106 g/km¹

BMW 116d EfficientDynamics Edition.

- Naftový 3-valec BMW TwinPower Turbo s výkonom 85 kW (116 k) a krútiacim momentom 270 Nm
- Zrýchlenie 0–100 km/h: 10,4 s; Max. rýchlosť: 195 km/h
- Kombinovaná spotreba paliva: 3,4–3,8 l/100 km¹
- Kombinované emisie CO₂: 89–101 g/km¹

BMW 120d/120d xDrive.

- Naftový 4-valec BMW TwinPower Turbo s výkonom 140 kW (190 k) a krútiacim momentom 400 Nm
- Zrýchlenie 0–100 km/h: 7,1 [7,0] s (xDrive: [6,8] s); Max. rýchlosť: 228 [228] km/h (xDrive: [222] km/h)
- Kombinovaná spotreba paliva: 4,1–4,5 [3,9–4,3] l/100 km¹ (xDrive: [4,3–4,7] l/100 km¹)
- Kombinované emisie CO₂: 108–118 [103–114] g/km¹ (xDrive: [113–124] g/km¹)

BMW M140i/M140i xDrive.

- 4-valcový benzínový motor M Performance TwinPower Turbo s výkonom 250 kW (340 k) a krútiacim momentom 500 Nm
- Zrýchlenie 0–100 km/h: 4,8 [4,6] s (xDrive: [4,4] s); Max. rýchlosť: 250² [250²] km/h (xDrive: [250²] km/h)
- Kombinovaná spotreba paliva: 7,8 [7,1] l/100 km¹ (xDrive [7,4] l/100 km¹)
- Kombinované emisie CO₂: 179 [163] g/km¹ (xDrive: [169] g/km¹)

BMW 116d.

- Naftový 3-valec BMW TwinPower Turbo s výkonom 85 kW (116 k) a krútiacim momentom 270 Nm
- Zrýchlenie 0–100 km/h: 10,3 [10,3] s; Max. rýchlosť: 200 [200] km/h
- Kombinovaná spotreba paliva: 3,7–4,1 [3,6–4,1] l/100 km¹
- Kombinované emisie CO₂: 97–107 [96–107] g/km¹

BMW 118d/118d xDrive.

- Naftový 4-valec BMW TwinPower Turbo s výkonom 110 kW (150 k) a krútiacim momentom 320 Nm
- Zrýchlenie 0–100 km/h: 8,3 [8,1] s (xDrive: 8,4 s); Max. rýchlosť: 212 km/h (xDrive: 210 km/h)
- Kombinovaná spotreba paliva: 4,0–4,3 [3,8–4,2] l/100 km¹ (xDrive: 4,3–4,7 l/100 km¹)
- Kombinované emisie CO₂: 104–114 [99–110] g/km¹ (xDrive: 113–123 g/km¹)

BMW 125d.

- Naftový 4-valec BMW TwinPower Turbo s výkonom 165 kW (224 k) a krútiacim momentom 450 Nm
- Zrýchlenie 0–100 km/h: [6,3] s; Max. rýchlosť: [240] km/h
- Kombinovaná spotreba paliva: [4,3–4,6] l/100 km¹
- Kombinované emisie CO₂: [114–121] g/km¹



¹ Údaje o spotrebe paliva a emisiách CO₂ závisia od použitého rozmeru pneumatík (vyššie hodnoty platia pre rozmery pneumatík z doplnkovej výbavy). Ďalšie informácie o spotrebe paliva, emisiách CO₂ a triede efektívnosti nájdete na stranách 56 a 57 alebo v cenníku.

² Elektronicky obmedzená.

Hodnoty výkonu, spotreby paliva a emisií CO₂ platia pre vozidlá so štandardnou prevodovkou. Hodnoty v hranatých zátvorkách [] platia pre vozidlá s prevodovkou Steptronic.

BMW EfficientDynamics. Nižšia spotreba. Viac radosti z jazdy.

Získajte viac z každého litra paliva vďaka BMW EfficientDynamics: vyšší výkon, vyššiu efektivitu a intenzívnejšiu radosť z jazdy. Technické inovácie, ktoré znižujú spotrebu paliva, pri súčasnom zvyšovaní dynamiky jazdy, sú zárukou čistého pôžitku v každom jednom BMW.

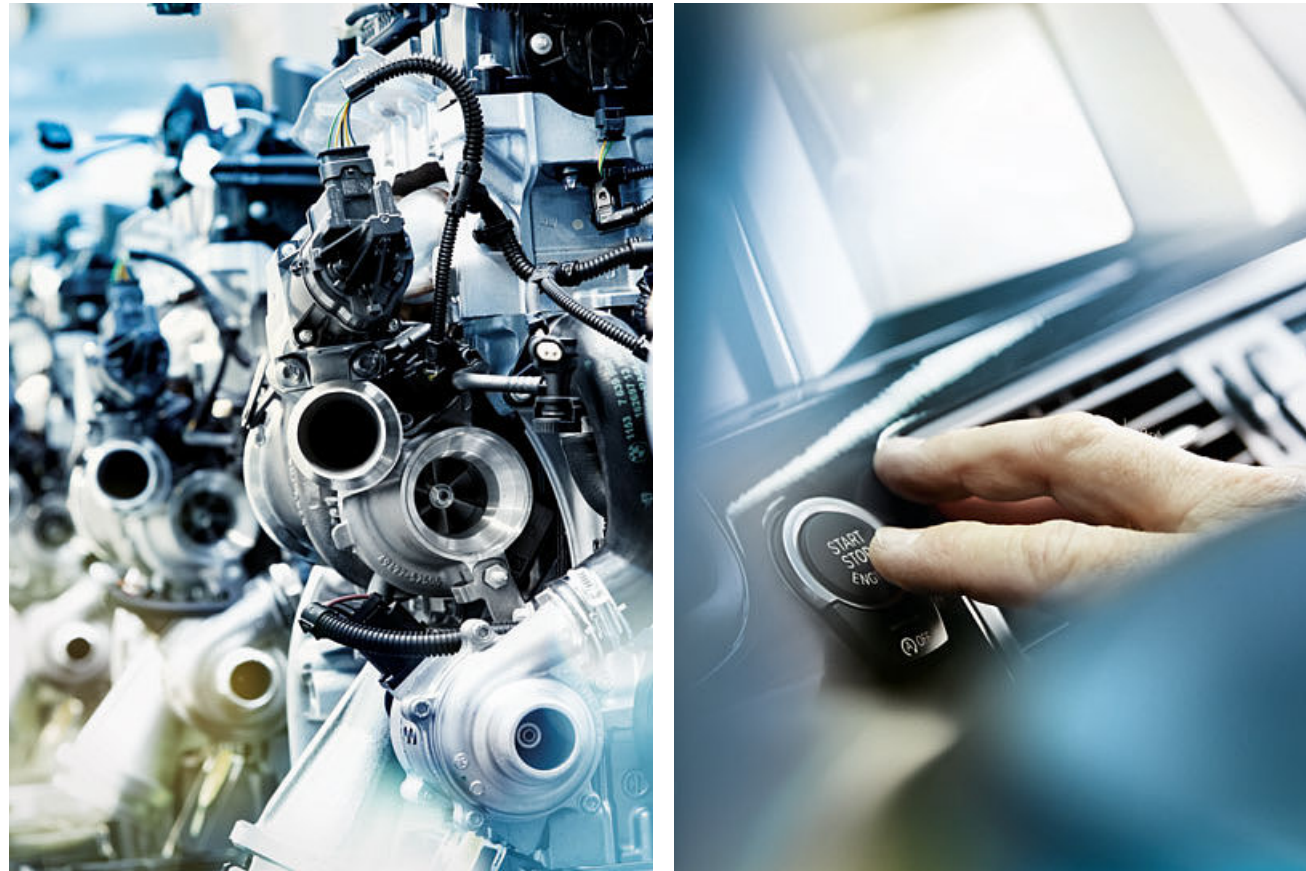

DYNAMICKÁ A EFEKTÍVNA: 8-STUPŇOVÁ PREVODOVKA STEPTRONIC.

Doplňková **8-stupňová prevodovka Steptronic**¹ sa postará o hladké radenie a vysoký komfort jazdy, vďaka malým intervalom zmeny otáčok motora a krátkym časom preradovania prevodov. Je pozoruhodným spojením maximálneho pohodlia so zvýšenou dynamikou a zníženou spotrebou paliva.

BMW 116d EFFICIENT DYNAMICS EDITION.

BMW 116d EfficientDynamics Edition s naftovým 3-valcom BMW TwinPower Turbo predstavuje svoju vlastnú kategóriu v oblasti spotreby paliva a emisií. Výkon motora je 85 kW (116 k) pri 4000 otáčkach, krútiaci moment vrcholí hodnotou 270 Nm v pásme od 1750 do 2250 otáčok. To umožňuje BMW 116d EfficientDynamics Edition zrýchliť z 0 na 100 km/h iba za 10,4 sekundy. Jeho kombinovaná spotreba paliva je však iba 3,4 až 3,8 l/100 km, s adekvátne nízkymi emisiami CO₂ na úrovni len 89 až 101 g/km. Tým dokazuje pohonná jednotka svoju mimoriadne vysokú efektivitu. Už od nízkych otáčok poskytuje 1,5-litrový naftový 3-valec BMW TwinPower Turbo rýchle reakcie na požiadavku vodiča akcelerovať, k čomu pridáva svoj charakteristický vysoko kultivovaný chod.



POHON.

Benzínové motory BMW TwinPower Turbo disponujú pozoruhodným priebehom ťahu a spontánnymi reakciami, už od nízkych otáčok. Zároveň sú efektívnejšie, s nižšou spotrebou aj emisiami a vyšším výkonom, než mali ich predchodcovia.

Naftové motory BMW TwinPower Turbo najnovšej generácie sú charakteristické vynikajúcimi reakciami a dynamickým priebehom ťahu vo všetkých pásmach otáčok. Zároveň sú obdivuhodne pružné, mimoriadne úsporné a produkujú veľmi málo emisií.

CELKOVÁ KONCEPCIA.

Inteligentná odľahčená konštrukcia pri BMW znamená použitie tých správnych materiálov pre tie správne komponenty vozidla. Pre každý z nich sa zvolí najvhodnejší materiál. Táto filozofia, známa tiež ako **BMW EfficientLightweight**, je teraz integrálnou súčasťou BMW EfficientDynamics a používa sa v každom vozidle BMW.

ENERGETICKÝ MANAŽMENT.

Štandardný **ECO PRO režim** pomáha vodičovi dosiahnuť zníženie spotreby až do 20 percent², v závislosti od jeho jazdného štýlu. Ďalších 5 percent sa dá ušetriť pomocou funkcie Plachtenie (iba v kombinácii s 8-stupňovou prevodovkou Steptronic), Asistenta predvídania trasy (iba s navigačným systémom Professional) alebo ECO PRO trasy (iba v kombinácii s navigačným systémom Business alebo Professional).

Elektrický posilňovač riadenia zabezpečí presné reakcie riadenia pri každej rýchlosti. Keďže elektrický motor tohto systému spotrebúva energiu iba keď vodič reálne točí volantom, na rozdiel od konvenčných posilňovačov s hydraulickým čerpadlom, prispieva tiež k zníženiu spotreby.

Rekuperácia brzdnéj energie sa postará o to, aby alternátor generoval elektrickú energiu predovšetkým vtedy, keď vodič uvoľní pedál akceleračtoru, alebo keď brzdí. Donedávna nevyužitá kinetická energia sa vtedy premieňa na elektrickú, ktorou sa dobíja batéria.

¹ Štandardná výbava pre 120d xDrive, 125d a 125i. Pre M140i xDrive je štandardná výbava prevodovka Steptronic Sport.

² Na základe internej štúdie BMW o spotrebe paliva a v závislosti od individuálneho jazdného štýlu.

BMW ConnectedDrive. Spojenie s technológiou zajtrajška.

Zo dňa na deň je náš svet viac prepojený. Pre vodičov BMW je úplne normálne, že aj vo svojom vozidle sú v spojení s vonkajším svetom, že si cestou vyžadujú informácie, môžu komunikovať telefonicky alebo prostredníctvom e-mailu a sú nepretržite informovaní o najnovšom dianí, aj počas jazdy. Pojem BMW ConnectedDrive¹ zahŕňa všetky služby a inovatívne technológie, ktoré umožňujú spojenie vozidiel BMW a ich pasažierov s vonkajším svetom a okolitou premávkou.



Doplňková výbava **ConnectedDrive Services*** je základom pre funkcie BMW ConnectedDrive, ktoré poskytujú vodičovi množstvo informačných, zábavných a servisných služieb priamo na cestách.

Jej obsahom je BMW Online, ktorý vám umožní získať prístup k aktuálnym a miestne relevantným informáciám, ako je napríklad počasie, správy či online vyhľadanie cez Google™, spolu s rozličnými kancelárskymi funkciami. Zároveň si môžete zostaviť individuálne služby, ako napríklad informácie o cenách paliva či voľných parkovacích miestach, ako aj cestovných a hotelových sprievodcov, cez menu aplikácií.

Zároveň získate praktický, bezpečný a neobmedzený prístup k vybraným aplikáciám pre smartfóny. ConnectedDrive Services taktiež umožňuje prístup k obchodu **ConnectedDrive Store***, odkiaľ si môžete kedykoľvek objednať a rozširovať rôzne služby a aplikácie ako napríklad Real Time Traffic Information, Remote Services, Online Entertainment alebo Concierge Service, presne podľa vašich individuálnych požiadaviek. Služby ConnectedDrive Services z ponuky doplnkovej výbavy ponúkajú toto a oveľa viac, aby sa z každej jazdy v BMW stal skutočný zážitok.

BMW ConnectedDrive s inteligentnými službami a asistenčnými systémami má pre každého pripravenú tú správnu výbavu. **BMW ConnectedDrive Services & Apps** ponúkajú viac voľností prostredníctvom všestranných prepojení vodiča, vozidla a vonkajšieho sveta. **BMW ConnectedDrive asistenčné systémy vodiča** zvyšujú nielen bezpečnosť, ale aj komfort jazdy v BMW. Tieto inteligentné systémy odbremenú vodiča a minimalizujú riziko vzniku dopravnej nehody.



Výbava **Online Entertainment** vám umožní vytvoriť si paušálne konto u niektorého z hudobných partnerov BMW, ako sú napríklad Napster alebo Deezer. Využiť sa dá aj na každom ďalšom zariadení, ktoré podporuje poskytovateľ služby. To znamená prístup k miliónom skladieb.



Súbor výbavy **Driving Assistant^{2,4}** kombinuje Varovný systém opustenia jazdného pruhu a Kolízne varovanie. Pri jazde rýchlosťou od 10 do 60 km/h vyššie Kolízne varovanie a Varovanie pred chodcami s funkciou mierneho brzdenia v meste varovný signál v prípade kolízie a v núdzovej situácii aktivuje brzdy. Pri rýchlostiach nad cca. 70 km/h upozorní Varovný systém opustenia jazdného pruhu vodiča na neúmyselné vybočenie pomocou mierneho zavibrovania volantu.



Navigačný systém Professional³, vrátane hands-free funkcie, USB rozhrania, 8,8-palcového farebného LCD displeja a rádia BMW Professional s DVD prehrávačom, disponuje trojrozmerným zobrazením a pamäťovou kapacitou 20 GB. Ovláda sa intuitívne cez iDrive Touch Controller. Aktualizácie máp sú bezplatne dostupné počas troch rokov prostredníctvom predajcov BMW.

* Nemusí byť k dispozícii vo všetkých krajinách. Viac informácií vám poskytne váš miestny BMW partner.

¹ Pre ďalšie informácie o BMW ConnectedDrive navštívte, prosím, stránku www.bmw-connecteddrive.com

² Táto funkcia môže byť obmedzená v prípade trny a hmly.

³ V rámci BMW ConnectedDrive systém automaticky aktualizuje mapy vybraných európskych krajín až štyrikrát do roka, po dobu troch rokov, bez licenčných poplatkov.

⁴ Bezpečnostné asistenčné systémy vozidiel BMW nepreberajú plnú autonómnú kontrolu nad vozidlom bez nutnosti zásahov vodiča.

Pôsobia ako preventívne systémy na zmiernenie účinkov prípadnej kolízie a vodič v každom prípade aspoň čiastočne musí ovládať vozidlo.

⁵ Na území niektorých európskych krajín sa spolu s núdzovým volaním automaticky odošlú aj informácie o pozícii vášho vozidla, závažnosti kolízie a možných zraneniach posádky. Pre viac informácií kontaktujte vášho BMW predajcu.

Podvozok. Pevný základ pre viac komfortu a dynamiky.

V BMW radu 1 vám pomáha zvyšovať pôžitky z ciest celý arzenál inovatívnych technológií. Mnohé z týchto systémov sú inteligentne navzájom prepojené. A práve ich súhra prináša vodičovi ideálnu kombináciu emotívnych zážitkov a maximálnej bezpečnosti, na každej rovinke, v každej zákrute a v každej sekunde.

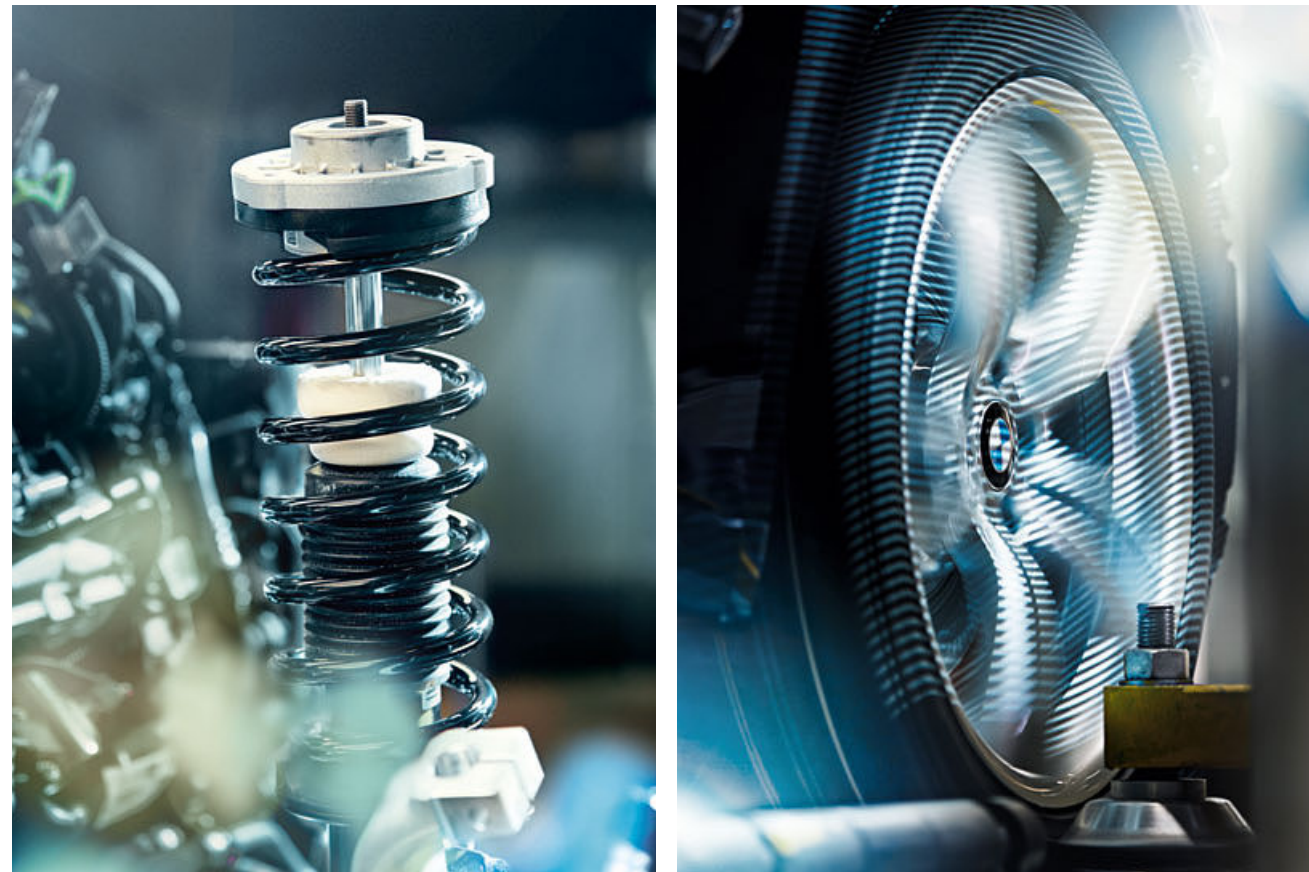

BMW xDRIVE.

Inteligentný systém pohonu všetkých kolies BMW xDrive sa prispôbi aj tým najnáročnejším povrchom cesty a vždy zabezpečí vynikajúcu trakciu. Spolupráca xDrive a Dynamickej kontroly stability (DSC) sa postará o dokonalo bezpečnú jazdu. Senzory systému DSC umožnia pohonu xDrive rýchlo a flexibilne meniť rozdelenie pohonu medzi nápravy, s cieľom predísť pretáčavosti aj nedotáčavosti, teda zaistiť dokonalú smerovú stabilitu. Okrem toho sa tiež postará o rýchlú a bezpečnú akceleráciu aj na strmých a klzkých povrchoch. Samotné DSC musí vďaka tomu zasahovať iba v kritických prípadoch. BMW xDrive kombinuje výhody pohonu všetkých kolies – trakciu, smerovú stabilitu a bezpečnosť – s klasickou BMW agilnosťou.



Štandardný **Ovládač jazdného zážitku** umožní vodičovi zvoliť si základný režim COMFORT, na efektívitu zameraný mód ECO PRO, alebo režimy SPORT a SPORT+¹ pre ešte dynamickejšiu jazdu. ECO PRO režim prispôbi charakteristiku doplnkovej 8-stupňovej prevodovky Steptronic (ak je vo výbave) aj nastavenia kúrenia a klimatizácie s cieľom dosiahnuť maximálnu možnú úsporu paliva.

Doplnkový **Adaptívny podvozok** je znížený o 10 mm, čím ešte viac zvýrazní dynamický potenciál vozidla. Vodič dokáže nastavenia podvozka meniť pomocou Ovládača jazdného zážitku, ktorým si zvolí želaný jazdný režim, od komfortného až po extrémne športový. Bez ohľadu na to, ktorý mód je aktivovaný, sa elektronicky riadené tlmiče Adaptívneho podvozka vždy prispôbujú podmienkam na ceste, v priebehu zlomku sekundy. Systém tiež využíva množstvo senzorov, ktoré sledujú vibrácie kolies, ako aj rýchlosť jazdy vozidla, s cieľom optimalizovať prácu tlmičov a zvýšiť bezpečnosť vozidla.

Ideálne **rozloženie hmotnosti na nápravy v pomere 50:50** pomáha dosiahnuť dokonalú rovnováhu prednej a zadnej časti vozidla, čoho výsledkom je vynikajúca smerová stabilita, agilný handling a presné reakcie na riadenie. Ďalšie typické konštrukčné črty BMW, napríklad krátke previsy, dlhý rázvor a nízke ťažisko, takisto prispievajú k zlepšeniu jazdných vlastností aj komfortu pruženia, v rámci komplexného dojmu z dynamiky.

V ponuke doplnkovej výbavy dostupné **Variabilné športové riadenie**² s posilňovačom Servotronic vytvára priamy a agilný pocit z riadenia a postará sa o minimálnu fyzickú námahu, potrebnú na točenie volantom pri pomalom manévrovaní a parkovaní. Jeho základom je prevodový pomer, ktorý sa stáva strmším od stredovej polohy volantu smerom ku krajným dorazom. Výsledkom je okrem výraznejšieho komfortu aj zvýšená dynamika a stabilita pri športovej jazde.

8-stupňová prevodovka Steptronic³ stanovuje nové štandardy komfortu aj dynamiky a patrí ku kľúčovým prvkom BMW EfficientDynamics. Nezvyčajne krátke odstupňovanie prispieva k optimálnemu prenosu výkonu za každých okolností. Vďaka tomu výrazne klesá spotreba paliva, zároveň má však vodič k dispozícii viac športovosti a dynamiky. Veľký počet prevodov znižuje otáčky motora predovšetkým pri rýchlejšej jazde, čo okrem spotreby redukuje aj hlučnosť. Svojím dielom prispieje aj elektronicky riadený menič krútiaceho momentu, dokonca aj vtedy, keď vodič využíva manuálny režim radenia. Malé intervaly zmeny otáčok a precízne vyladenie prevodovky sú zárukou mimoriadne hladkého radenia. V režime SPORT sa jazda stáva dynamickejšou, s ešte rýchlejšími reakciami prevodovky, zatiaľ čo režim COMFORT aktivuje program radenia optimalizovaný pre pohodlnú jazdu, so zmenou prevodov pri nižších otáčkach. Na radenie majú výrazný vplyv aj integrované funkcie, ako je napríklad predvídavý pohon, neustále sledovanie pohybov vozidla a dopravnej situácie. Prevodovka v každom režime jazdy zvolí vždy ten najvhodnejší stupeň.

¹ Iba v kombinácii s modelom Sport Line, modelom M Šport, Adaptívnym podvozkom, Variabilným športovým riadením a prevodovkou Steptronic Sport.

² Štandardná výbava pre M140i a M140i xDrive.

³ Štandardná výbava pre 120d xDrive, 125d a 125i. Pre M140i xDrive je štandardná výbava prevodovka Steptronic Sport.

Bezpečnosť. Optimálna ochrana vďaka najnovším technológiám BMW.

V BMW radu 1 zažijete najnovšie technológie s maximálnou spoľahlivosťou. Špičkový handling a inovatívna výbava sú už v štandarde. Vodiči BMW si vychutnávajú najaktuálnejšie výsledky technického pokroku, ktoré ich optimálne podporia v každej situácii. Bezpečne chránení sa budete cítiť vždy a všade, kam vás cesty zavedú.



BMW Emergency Call (núdzové volanie) je systém, ktorý v prípade nehody automaticky nadviaže tiesňový telefonický hovor so strediskom integrovanej záchranej služby 112. Núdzové volanie dokážete aktivovať aj manuálne, napríklad v prípade ak ste sa stali svedkom nehody a chcete privolať pomoc iným účastníkom premávky.³

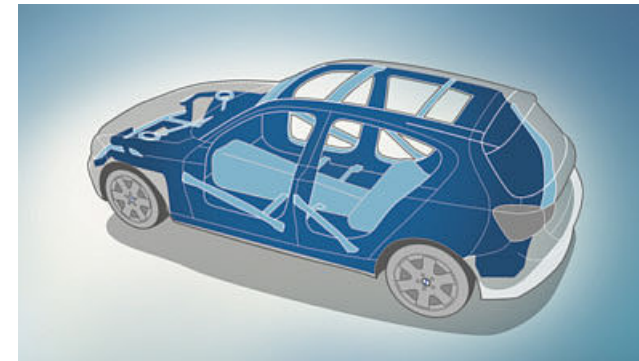

■ **Ochranná štruktúra priestoru pre posádku** pozostáva zo špecializovaného súboru výstuh a uzlových bodov, vyrobených z inteligentnej kombinácie materiálov, ktorá sa postará o maximálnu bezpečnosť pri čelnej, bočnej aj zadnej kolízii.

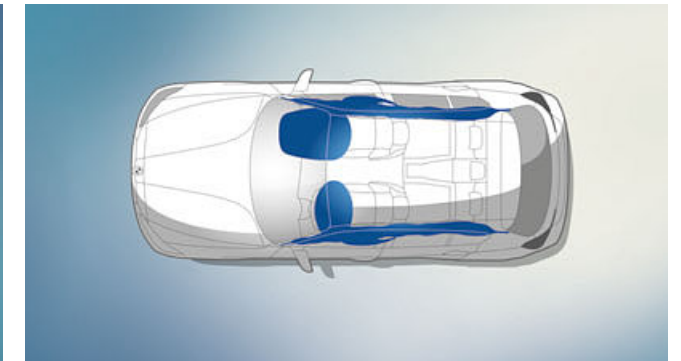

■ **Airbagy** pre vodiča a predného spolujazdca sú integrálnou súčasťou optimálne koordinovaného bezpečnostného systému každého BMW. Cielenu ochranu celkovo zabezpečuje šesť airbagov: čelné airbagy vodiča a predného spolujazdca, bočné závesové airbagy na ochranu hláv posádky po celej dĺžke vozidla a bočné airbagy v operadlách predných sedadiel.

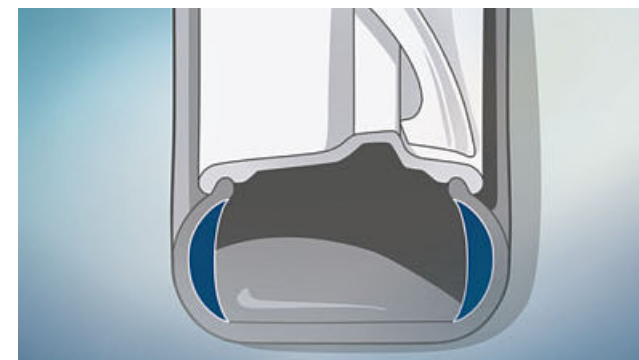

□ **Pneumatiky s núdzovým dojazdom (Runflat)** majú vystužené bočné steny. Z disku kolesa sa neuvolnia ani po úplnej strate tlaku a umožnia pokračovať v jazde do najbližšieho servisu.

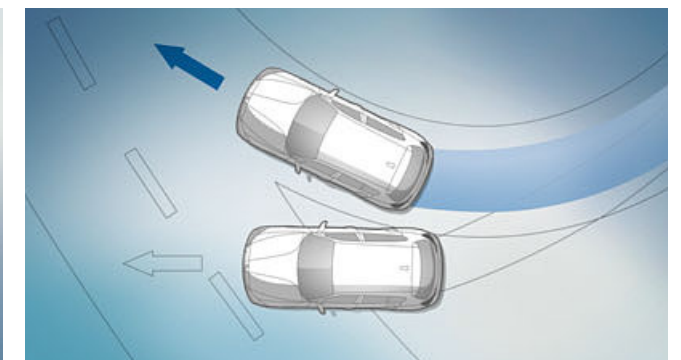

■ **Dynamická kontrola stability (DSC)** s rozšírenou funkčnosťou rozozná každú hrozbu šmyku a v predstihu stabilizuje vozidlo. Jej súčasťou je aj Kontrola brzdenia v zákrutách (CBC), Asistent rozjazdu do svahu, funkcia osušania bŕzd a pohotovostný režim bŕzd. Dynamická kontrola trakcie (DTC) umožní športovejšiu jazdu tým, že toleruje kontrolovaný preklz hnacích kolies.

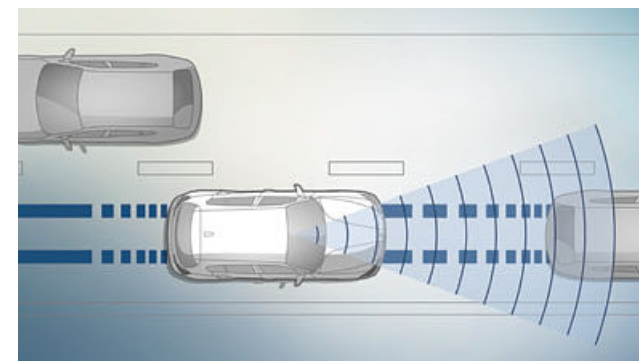

□ Doplnkové **Kolízne varovanie**^{1, 2} s funkciou brzdenia v meste (súčasť balíka Driving Assistant) aktívne pomáha vodičovi vyhnúť sa nárazu do vozidla pred ním, alebo aspoň zmierniť jeho následky. V činnosti je pri rýchlosti jazdy do 60 km/h a pripraví brzdy do pohotovostného režimu pre okamžitú reakciu. V núdzovej situácii systém aktivuje brzdy, s cieľom podstatne znížiť rýchlosť kolízie.

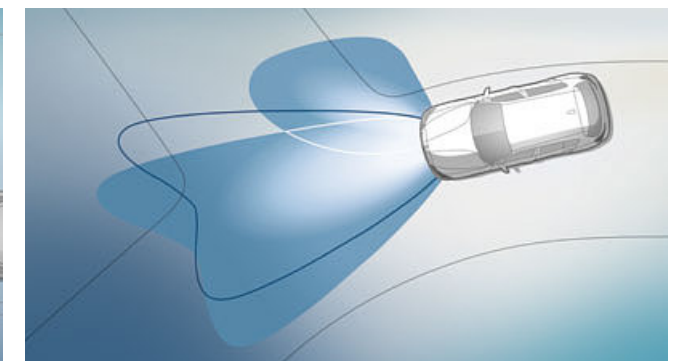

□ Doplnkové **Adaptívne LED predné svetlomety** s full-LED technológiou vo svojom súbore zahŕňajú smerovky, tlmené svetlá, diaľkové svetlá a denné svetlá, pre celkovo optimálne osvetlenie cesty a maximálnu bezpečnosť. Asistent diaľkových svetiel a Adaptívne predné svetlá s variabilnou distribúciou, spolu s odbočovacími svetlami, podstatne zlepšujú viditeľnosť pri jazde v noci.

¹ Funkčnosť tohto systému môže byť obmedzená v tme a hmle.
² Bezpečnostné asistenčné systémy vozidiel BMW nepreberajú plnú autonómnú kontrolu nad vozidlom bez nutnosti zásahov vodiča. Pôsobia ako preventívne systémy na zmiernenie účinkov prípadnej kolízie a vodič v každom prípade aspoň čiastočne musí ovládať vozidlo.
³ Na území niektorých európskych krajín sa spolu s núdzovým volaním automaticky odošlú aj informácie o pozícii vášho vozidla, závažnosti kolízie a možných zraneniach posádky. Pre viac informácií kontaktujte vášho BMW predajcu.

INDIVIDUALITA A ROZMANITOSŤ.

VÝBAVA: BMW modely, automobily M Performance, výber toho najlepšieho z výbavy, disky kolies a pneumatiky, ako aj Originálne BMW príslušenstvo.

FARBY: Exteriérové a interiérové farebné schémy.

TECHNICKÉ ÚDAJE: Hmotnosť vozidla, motor, prevodovka, jazdné výkony, spotreba, kolesá a technické výkresy.

BMW SERVIS: BMW Service, BMW Financial Services a BMW Experience.

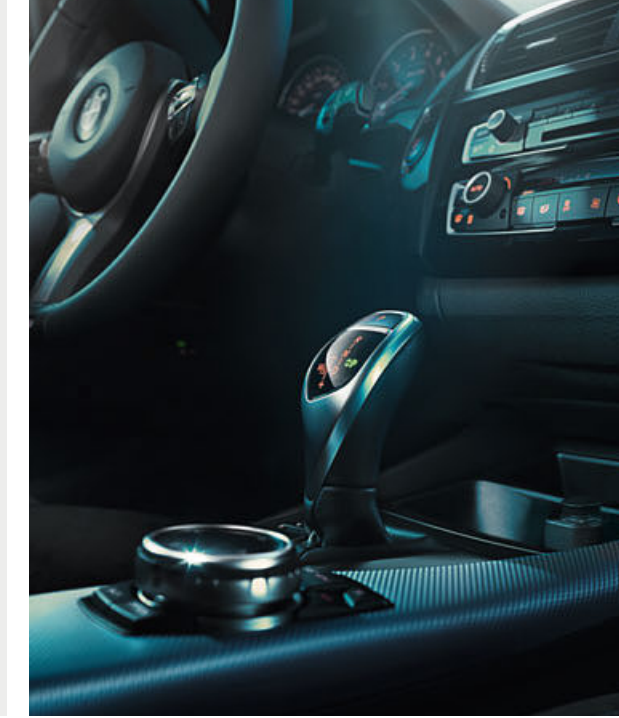

ZÁKLADNÁ VÝBAVA.

Nové BMW radu 1 je dokonalý spoločník, ktorý ponúka pestrú paletu štandardnej výbavy už v základe. Tu nájdete výber z jej prvkov.

Vybraný rozsah štandardnej výbavy:

- Čalúnenie v látke Move Anthracite/Black
- Interiérové obkladové lišty Satin Silver matné
- Kožený volant
- 6-stupňová manuálna prevodovka
- Rádio Professional vrátane 6,5-palcového displeja a ovládača iDrive
- 1-zónová automatická klimatizácia

- BMW Emergency Call vrátane BMW Teleservices
- Dažďový senzor vrátane automatického zapínania predných svetlometov
- Možnosť deaktivácie airbagu predného spolujazdca
- Bezklúčové štartovanie
- Ovládač jazdného zázitku vrátane ECO PRO režimu
- Velúrové koberčeky

01 ■



02 ■



[01] BMW radu 1 v doplnkovej vonkajšej farbe metaliza Mineral White.

[02] 16-palcové disky kolies z ľahkej zliatiny Star-spoke style 654, rozmer 7 J x 16, s pneumatikami 205/55 R16.

03 ■



04 ■



[03] Rádio BMW Professional obsahuje napríklad vstavaný 0,0-palcový farebný LCD displej, ovládač iDrive, MP3-kompatibilný CD prehrávač a šesť reproduktorov.

[04] Dažďový senzor s automatickou aktiváciou predných svetlometov samočinne zapne predné stierače aj tmené svetlá vozidla.

MODEL ADVANTAGE.

■ Štandardná výbava □ Doplnková výbava

Doprajte svojomu BMW ešte viac funkcií. Okrem základnej výbavy ponúka model Advantage množstvo extra prvkov. Modely Urban Line, Sport Line a M Šport obsahujú prvky výbavy Advantage už vo svojom štandarde.

Vybraný rozsah výbavy modelu Advantage:

- Parkovacie senzory (PDC) vzadu
- Hmlové svetlomety
- Systém udržiavania rýchlosti s funkciou brzdenia
- Multifunkčný volant
- Balík so zväčšeným počtom odkladacích priestorov
- Hands-free sada s USB rozhraním
- Laktová opierka vpredu, posuvná

01 ■



02 □



[01] Parkovacie senzory (PDC) vzadu uľahčujú cúvanie a parkovanie vozidla v tesných priestoroch.

[02] Interiér so štandardnými sedadlami s doplnkovým čalúnením v kombinácii látka/koža Path Silver/Black je klasickým príkladom dizajnu BMW, orientovaného na vodiča.

03 ■



04 ■

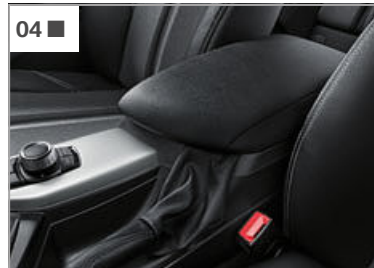

05 ■



[03] Systém udržiavania rýchlosti s funkciou brzdenia automaticky reguluje tempo jazdy od rýchlosti 30 km/h a udrží ho stabilné aj na klesajúcej vozovke.¹

[04] Možnosť pozdĺžneho posúvania stredovej laktovej opierky umožní vodičovi nastaviť si pohodlnejšiu pozíciu sedenia. Opierka tiež obsahuje integrovaný odkladací priestor pre osobné predmety.

[05] Odkladací priestor v prednej časti stredovej konzoly, dva držáky nápojov a odkladacie priehradky vo dverách.

¹ Bezpečnostné asistenčné systémy vozidiel BMW nepreberajú plnú autonómnú kontrolu nad vozidlom bez nutnosti zásahov vodiča. Pôsobia ako preventívne systémy na zmiernenie účinkov prípadnej kolízie a vodič v každom prípade aspoň čiastočne musí ovládať vozidlo.

MODEL URBAN LINE

■ Štandardná výbava □ Doplnková výbava

Rozsah výbavy v interiéri:

- Hliníkové nástupné lišty s označením BMW
- Sedadlá v kombinácii látky/koža Path Silver/Black
- Sedadlá v koži Dakota Oyster, k dispozícii sú aj ďalšie verzie čalúnenia
- Športový kožený volant
- Kľúč od vozidla so zdobením Pearl Chrome
- Interiérové obkladové lišty z bieleho akrylového skla so štruktúrovaným embosovaním a ozdobnými lištami Oxide Silver matnými
- Interiérové obkladové lišty v drevenom spracovaní Finition Stream s ozdobnými lištami Oxide Silver matnými, k dispozícii sú aj ďalšie lišty
- Ambientné osvetlenie modré/oranžové
- Osvetlenie B-stĺpika
- Balík osvetlenia

Rozsah výbavy v exteriéri:

- Špecifická predná mriežka v tvare obličiek s deviatimi exkluzívnymi lištami Oxide Silver matnými a s rámom v spracovaní vysokolesklý chróm
- Predný nárazník s charakteristickými dizajnovými prvkami Oxide Silver matnými a vo vysokolesklom čiernom spracovaní
- 16-palcové disky kolies z ľahkej zliatiny V-spoke style 411
- 17-palcové disky kolies z ľahkej zliatiny V-spoke style 412 Bicolour, k dispozícii sú aj ďalšie kolesá
- Označenie Urban Line na boku vozidla
- Zadný nárazník s charakteristickými prvkami Oxide Silver matnými
- Koncovka výfuku v spracovaní matný chróm

01 □



02 ■



03 ■



04 ■

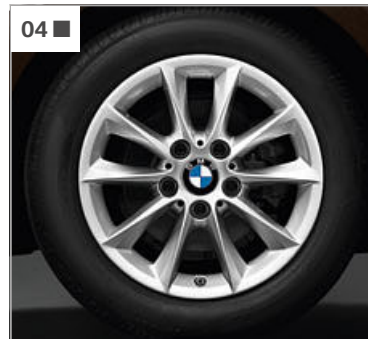

05 □



[01 | 06] BMW 118d Urban Line s doplnkovou vonkajšou metalickou farbou Sparkling Brown a štandardnými 16-palcovými zliatinovými kolesami V-spoke style 411.

[04] 16-palcové disky kolies z ľahkej zliatiny V-spoke style 411, rozmer 7J x 16, pneumatiky 205/55 R16.

[02] Predná mriežka v tvare obličiek s rebrami Oxide Silver matnými a rámom v spracovaní vysokolesklý chróm je vizuálne výrazným prvkom prednej časti vozidla.

[05] 17-palcové disky kolies z ľahkej zliatiny V-spoke style 412 Bicolour Silver leštené, rozmer 7,5 J x 17, pneumatiky 225/45 R17.

[03] Označenie Urban Line na boku vozidla.

06 □



07 ■



10 ■



08 ■

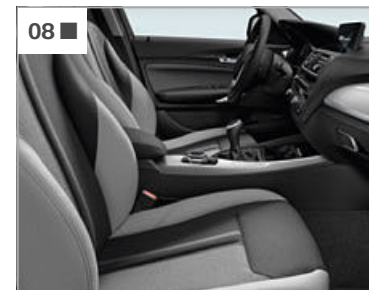

09 ■



[07] Prijemná kombinácia priameho a nepriameho svetla, napríklad v podobe ambientného osvetlenia kľučiek a priestoru pre nohy, dáva interiéru luxusnú atmosféru. Farba osvetlenia sa dá voliť medzi modrou a oranžovou.

[09] Kľúč od vozidla s integrovaným diaľkovým ovládaním sa dá jednoducho použiť na odomknutie všetkých dverí a batožinového priestoru, ako aj na otvorenie veka nádrže, na povel tlačidla.

[08] Pre posádku sú pripravené komfortné sedadlá v elegantnej kombinácii látky/koža Path Silver alebo Pearl Grey.

[10] Multifunkčnými tlačidlami na volante je možné ovládať telefón, hlasové zadávanie a funkcie audiosystému, ako aj manuálny obmedzovač rýchlosti.

MODEL SPORT LINE

■ Štandardná výbava □ Doplnková výbava

Rozsah výbavy v interiéri:

- Nástupné lišty hliníkové s označením BMW
- Športové sedadlá v látke Corner Anthracite s červeným zvýraznením
- Športové sedadlá v koži Dakota
- Športový kožený volant s červeným kontrastným prešívaním
- Kľúč od vozidla s červeným zdobením
- Prístrojový panel s chrono stupnicami a červeným zvýraznením
- Interiérové obkladové lišty vo vysokolesklom čiernom spracovaní s ozdobnými lištami Coral Red matnými, k dispozícii sú aj ďalšie lišty
- Ambientné osvetlenie oranžové/biele
- Ovládač jazdného zázitku doplnený o režim SPORT+
- Balík osvetlenia

Rozsah výbavy v exteriéri:

- Špecifická predná mriežka v tvare obličiek s deviatimi exkluzívnymi tvarovanými vysokolesklými čiernymi lištami s chrómovanými prednými hranami, predným nárazníkom s charakteristickými vysokolesklými čiernymi prvkami
- 16-palcové zliatinové kolesá Star-spoke style 376
- 17-palcové zliatinové kolesá Star-spoke style 379 Orbit Grey Bicolour, leštené, k dispozícii sú aj ďalšie kolesá
- Označenie Sport Line na boku vozidla
- Vonkajšie zrkadlá čierne alebo vo farbe karosérie
- Zadný nárazník s charakteristickými vysokolesklými čiernymi prvkami, chrómovaná koncovka výfuku

01 □



02 ■



03 ■



[01 | 08] BMW 120d xDrive ako model Sport Line, vonkajšia farba metaliza Melbourne Red, doplnkové 17-palcové disky z ľahkej zliatiny Star-spoke style 379.

[02] Označenie Sport Line na boku vozidla.

[03] Kľúč od vozidla s integrovaným diaľkovým ovládaním dokáže jednoducho odokmúň alebo zamknúť všetky dvere, vrátane veka batožinového priestoru a krytu nádrže, na povel tlačidla.

[04] Hmlové svetlomety v prednom nárazníku sa postarajú o lepšiu viditeľnosť a zvýšenú bezpečnosť.

04 ■



05 ■



06 □



07 ■



[05] 16-palcové disky kolies z ľahkej zliatiny Star-spoke style 376, rozmer 7 J x 16, pneumatiky 205/55 R16.

[06] 17-palcové disky kolies z ľahkej zliatiny Star-spoke style 379 Bicolour Orbit Grey/leštené, rozmer 7,5 J x 17, pneumatiky 225/45 R17.

[07] Interiérové obkladové lišty vo vysokolesklom čiernom spracovaní s ozdobnými lištami Coral Red matnými udeľujú vozidlu dynamickú atmosféru (tu zobrazené s ďalšími prvkami doplnkovej výbavy).

08 □



09 ■



10 ■



[09] Vodič a predný spolujazdec majú zaručenú optimálnu oporu tela v športových sedadlách, čalúnených látkou Corner Anthracite, s červeným zvýraznením.

[10] Športový kožený volant s pevným uchopením a červeným kontrastným prešívaním dá vodičovi do rúk vždy dokonalú kontrolu nad vozidlom. Prístrojový panel má špeciálny dizajn číselníkov a chrono stupnice s presnejšou kalibráciou, čo je ďalší príspevok k celkovému dojmu zo športovosti z interiéru.

MODEL M ŠPORT.

powered by 

■ Štandardná výbava □ Doplnková výbava

Rozsah výbav v interiéri:

- M nástupné lišty, M opierka pre nohu vodiča, opierka pre pravé koleno vodiča
- Športové predné sedadlá v kombinácii látky Hexagon/Alcantara Anthracite v exkluzívnom M štýle, alternatívne športové predné sedadlá v koži Dakota Oyster; k dispozícii sú aj ďalšie čalúnenia
- BMW Individual strop Anthracite
- Prístrojový panel s rýchlomerom a otáčkomerom s chrono stupnicami
- Interiérové obkladové lišty Aluminium Hexagon s ozdobnými lištami modrými matnými, alternatívne interiérové lišty v spracovaní jemne pozdĺžne brúsený hliník s ozdobnými lištami vysokolesklými čiernymi; k dispozícii sú aj ďalšie lišty
- Skrátčená radiaca páka s logom M¹
- Ovládač jazdného zážitku doplnený o režim SPORT+
- Ambientné osvetlenie oranžové/biele
- Kľúč od vozidla so zdobením Estoril Blue

Rozsah výbavy v exteriéri:

- M aerodynamický balík s predným aj zadným nárazníkom a bočnými prahmi vo farbe karosérie a difúzor v spracovaní metaliza Dark Shadow
- Špecifická predná mriežka v tvare obličiek s deviatimi exkluzívne tvarovanými zvislými priečkami s prednými hranami vo vysokolesklom čiernom spracovaní, rám obličiek vo vysokolesklom chróme
- 17-palcové M disky z ľahkej zliatiny Double-spoke style 383 M so zmiešanými pneumatikami, alternatívne 18-palcové M disky z ľahkej zliatiny Double-spoke style 461 M Ferric Grey so zmiešanými pneumatikami; k dispozícii sú aj ďalšie kolesá
- M Šport podvozok, alternatívne štandardný podvozok alebo Adaptívny M podvozok
- BMW Individual Shadow Line vo vysokolesklom spracovaní
- M logo na bokoch
- Koncovka výfuku vo vysokolesklom chróme
- Exkluzívna metaliza Estoril Blue, k dispozícii sú aj ďalšie vonkajšie farby

01 □



02 ■



[01 | 08] BMW radu 1 ako M Šport model, doplnková vonkajšia farba metaliza Estoril Blue s doplnkovými 18-palcovými zliatinovými kolesami Double-spoke style 461 M so zmiešanými obutím.

[02] M nástupné lišty s logom M na chrómovanom podklade zvýraznia športové ambície vozidla.

[03] 17-palcové M disky kolies z ľahkej zliatiny Star-spoke style 383 M, rozmer vpredu 7,5 J x 17 s pneumatikami 225/45 R17, vzadu 8 J x 17, s pneumatikami 245/40 R17.

[04] Zväčšené predné vzduchové vstupy zvyšujú dynamiku vzhľadu.

03 ■



05 □

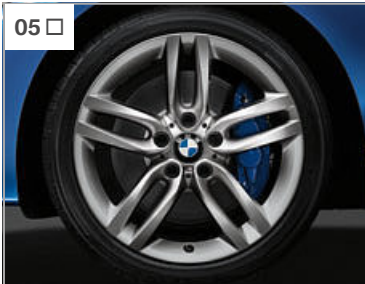

04 ■



06 ■



07 ■



[05] 18-palcové M disky z ľahkej zliatiny Double-spoke style 461 M Ferric Grey so zmiešanými pneumatikami, vpredu 7,5 J x 18, pneumatiky 225/40 R18, vzadu 8 J x 18, pneumatiky 245/35 R18.

[06] M opierka pre nohu vodiča, vyrobená z leštenej nehrdzavejúcej ocele a logo M vyrazené na gumovom podklade umocňujú športový vzhľad priestoru pre nohy.

[07] Interiérové obkladové lišty Aluminium Hexagon s ozdobnými lištami v matnom modrom spracovaní exkluzívne zvýrazňujú dynamickú povahu vozidla.

08 □



09 ■



10 ■



[09] Model M Šport je vybavený športovými sedadlami čalúnenými kombináciou látky Hexagon/Alcantara Anthracite s modrým kontrastným prešívaním a exkluzívnym M dizajnom, ktoré ponúkajú vodičovi a spolujazdcovi optimálnu oporu.

[10] Vodič má v rukách vždy dokonalú kontrolu nad vozidlom vďaka M koženému volantu s trojramenným dizajnom, tvarovanými opierkami na palce a multifunkčným ovládaním.

¹ Iba v kombinácii so 6-stupňovou manuálnou prevodovkou.

Štandardná a doplnková výbava sa môžu v jednotlivých krajinách líšiť.

BMW M140i/M140i xDrive. S GÉNOM M.

BMW M140i je synonymom pre čistú radosť z jazdy a výnimočnú dynamiku. Jeho vysokootáčkový radový benzínový 6-valec M Performance TwinPower Turbo s objemom 3,0 litra generuje výkon 250 kW (340 k) pri 5500 otáčkach a vozidlo s ním zrýchli z 0 na 100 km/h iba za 4,8 sekundy (4,6 sekundy s doplnkovou 8-stupňovou prevodovkou Steptronic Sport; M140i xDrive: 4,4 sekundy so štandardnou 8-stupňovou prevodovkou Steptronic Sport). Navyše, produkuje ozaj markantnú zvukovú kulisu, spolu s ťahom, ktorý je k dispozícii vždy keď potrebujete, vďaka krútiacemu momentu 500 Nm. Podvozok je znížený o 10 mm a prívrdnený, čo sprostredkuje priamejšiu dynamiku. Športovejšia charakteristika tlmičov je unikátna pre modely M a pomáha im preniesť plnú silu motora bezpečne na cestu. Štandardné Variabilné športové riadenie disponuje špičkovými reakciami s M-špecifickým charakterom a poskytuje vodičovi presnú spätnú väzbu pre bezpečnejšie ovládanie vozidla. M aerodynamický balík s unikátnymi vzduchovými vstupmi vpredu, exkluzívne 18-palcové M disky kolies z ľahkej zliatiny s vysokovýkonnými pneumatikami a dve koncovky výfuku kompletizujú balík exteriérových prvkov. V interiéri potvrdzujú dynamický rodokmeň vozidla okrem iného M nástupné lišty, M športové sedadlá, M kožený volant a M-špecifické prístroje.¹

M PERFORMANCE



18-palcové M disky kolies z ľahkej zliatiny Double-spoke style 436 M so zmiešanými pneumatikami, rozmer vpredu 7,5 J x 18 s pneumatikami 225/40 R18, vzadu 8 J x 18 s pneumatikami 245/35 R18.

Logo. Nápadný nápis M140i pre špičkový model BMW radu 1. Vynechanie loga je súčasťou doplnkovej výbavy (pozrite si obrázok zadnej časti).

Hodnoty spotreby paliva a emisií CO₂ sú ovplyvnené zvoleným rozmerom diskov kolies a pneumatík. Viac informácií nájdete na stranách 56/57, alebo sa, prosím, obráťte na vášho BMW partnera. Hodnoty výkonu, spotreby paliva a emisií CO₂ platia pre vozidlá so štandardnou prevodovkou.

¹ Iba v kombinácii s prístrojovým panelom s rozšírenou funkčnosťou.

TO NAJLEPŠIE Z VÝBAVY.

■ Štandardná výbava □ Doplnková výbava



[01] Svetlo, ktoré generujú LED hmlové svetlomety¹, je farbou veľmi podobné dennému a umožňuje vodičovi lepšie vidieť, teda bezpečnejšie jazdiť, v nepriaznivom počasí.

[02] Ploché dvojité okrúhle halogénové svetlá s LED dennými svetlami vyzrážajú športový vzhľad.

[03] Dvojdielne zadné svetlá, vrátane zadných hmlových svetiel, využívajú LED technológiu a sú vybavené funkciou dynamických brzdových svetiel.

[04] Dažďový senzor vrátane automatickej aktivácie predných svetiel² samočinne zapína stierače a tmené svetlá.

[05] Adaptívne LED predné svetlomety obsahujú funkciu diaľkových svetiel, tmených svetiel, LED smerovky, LED hmlové svetlomety a Asistenta diaľkových svetiel.

[06] Exteriér Chrome Line² s prvkami vo vysokolesklom chróme udeľuje vozidlu obzvlášť sofistikovaný vzhľad.

[07] BMW Individual Shadow Line vo vysokolesklom spracovaní³ obsahuje balík exteriérových detailov vo vysokolesklej čiernej farbe.

[08] Elektrická sklenná strecha umožňuje reguláciu prúdenia vzduchu a pomáha v kabíne vytvoriť príjemnú klímu. Integrovaný veterný deflektor sa postará o vysoký akustický komfort.



[09] Balík osvetlenia s množstvom LED zdrojov v interiéri aj exteriéri zvyšuje praktickosť a prémiový vzhľad vozidla.³

[10] Automatická klimatizácia s 1-zónovou reguláciou a mikrofiltrom zaručí vždy príjemnú teplotu v interiéri vozidla.

[11] Športové predné⁴ sedadlá poskytujú optimálnu oporu a rozličné možnosti nastavovania, vrátane šírky operadla.

[12] Automatická klimatizácia s 2-zónovou reguláciou teploty pre ľavú a pravú stranu, automatickou recykláciou vzduchu, filtrom s aktívnym uhlím, solárnym a kondenzačným senzorom.³

[13] Zadné operadlo je delené v pomere 40:20:40 a možnosti samostatného sklápania jeho jednotlivých segmentov vytvárajú vysokú flexibilitu prepravu osôb aj batožiny.

[14] Kožený volant s priemerom 375 mm a tromi ramenami (tu zobrazený s doplnkovým multifunkčným ovládaním). Kožou čalúnené okrem vencia volantu sú aj koncovka radiačnej páky a rukoväť parkovacej brzdy.

[15] 8-stupňová prevodovka Steptronic⁵ umožňuje tak pohodovú jazdu, ako aj vysoko dynamický štýl riadenia vozidla.

[16] Športový kožený volant⁶ s hrubším vencom a tvarovými opierkami na palce je výnimočne príjemný na dotyk a presne sadne do rúk.

[17] M kožený volant s multifunkčným ovládaním, vencom potiahnutým kožou Walknappa Black a tvarovými opierkami na palce.³

¹ K dispozícii iba v kombinácii s LED prednými svetlometmi a Adaptívnymi LED svetlometmi.

² Štandard pre 125i a 125d.

³ Štandardná výbava pre M140i a M140i xDrive.

⁴ Štandardná výbava pre model Sport Line, model M Šport, M140i a M140i xDrive.

⁵ Štandardná výbava pre M140i xDrive.

⁶ Štandardná výbava pre model Urban Line, model Sport Line, model M Šport, M140i a M140i xDrive.

Štandardná a doplnková výbava sa môžu v jednotlivých krajinách líšiť.

TO NAJLEPŠIE Z VÝBAVY.

■ Štandardná výbava □ Doplnková výbava



[01] Parkovacie senzory (PDC) vpredu aj vzadu výrazne uľahčujú parkovanie a manévrovanie v tesných priestoroch.

[02] Znížený Adaptívny podvozok s variabilným účinkom tlmičov umožňuje vodičovi zvoliť si komfortné alebo dynamické nastavenie podvozka.

[03] Pomocou zatmavenia chráni tónované zadné bočné okná a zadné sklo interiér pred nadmerným prehrievaním.

[04] Cúvacia kamera zobrazí oblasť za vozidlom na displeji systému iDrive. Interaktívne vodiace čiary a farebné označenie vzdialenosti od prekážok pomáhajú vodičovi pri cúvaní.

[05] Vnútné a vodičovo vonkajšie zrkadlo s funkciou automatického stmavovania, vrátane funkcie sklopenia oboch vonkajších zrkadiel a automatickej parkovacej funkcie spolujazdcovho zrkadla.

[06] Parkovací asistent zjednodušuje pozdlžne aj priečne parkovanie. Postará sa o ovládanie riadenia, zatiaľ čo na vodiča ostane práca s akcelératorom, brzdami a prevodovkou.

[07] Bezpečnostná výbava Driving Assistant upozorní vodiča na neúmyselné opustenie jazdného pruhu alebo hrozbu kolízie a v prípade núdze automaticky aktivuje brzdy.⁵

[08] Aktívny systém udržiavania rýchlosti s funkciou Stop&Go¹ udržiava nastavené tempo jazdy, ako aj vzdialenosť od vozidla pred vami.

[09] Výbava Komfortný vstup umožňuje otvoriť predné dvere vozidla a veko batožinového priestoru bez manuálneho použitia kľúča.



[10] Navigačný systém Professional² vrátane funkcie deleneho zobrazenia, rádia Professional a DVD prehrávača.

[11] Navigačný systém Business, vrátane ovládača iDrive, integrovaného 6,5-palcového farebného LCD displeja a rádia Professional s CD prehrávačom.

[12] Navigačný systém Business vrátane ovládača iDrive, vstavaného 6,5-palcového farebného LCD displeja a s trojročnou bezplatnou aktualizáciou máp.

[13] HiFi systém reproduktorov Harman Kardon je vybavený externým zosilňovačom s výkonom 360 W v batožinovom priestore a 12 reproduktormi, vrátane dvoch centrálnych basových pod prednými sedadlami.

[14] Speed Limit Info³ vrátane indikácie zákazu predbiehania poskytuje informácie o rýchlostných obmedzeniach aj zónach, kde nie je povolené predbiehať.

[15] Speed Limit Info vrátane indikácie zákazu predbiehania pripomína obmedzenia rýchlosti aj zóny, v ktorých nie je povolené predbiehanie.

[16] Prístrojový panel s rozšírenou funkčnosťou obsahuje info displej na zobrazenie navigačných pokynov a rozličných systémových hlásení.

[17] Funkcia komfortného telefonovania s rozšírenými možnosťami pripojenia smartfónov umožňuje využiť hands-free systém s Bluetooth rozhraním.⁴

¹ K dispozícii iba pre 118i, 120i, 125i, 116d, 118d, 120d, 120d xDrive a 125d.

² Systém je súčasťou BMW ConnectedDrive a mapy vybraných európskych krajín automaticky aktualizuje bez licenčných poplatkov štyrikrát do roka, po dobu troch rokov.

³ K dispozícii iba v kombinácii s navigačným systémom a prístrojovým panelom s rozšírenou funkčnosťou.

⁴ Viac informácií o Bluetooth kompatibilitě so smartfónmi a ďalšími mobilnými zariadeniami nájdete na www.bmw.sk/bluetooth

⁵ Bezpečnostné asistenčné systémy vozidla BMW nepreberajú plnú autonómnou kontrolu nad vozidlom bez nutnosti zásahov vodiča. Pôsobia ako preventívne systémy na zmiernenie účinkov prípadnej kolízie a vodič v každom prípade aspoň čiastočne musí ovládať vozidlo.

KOLESÁ A PNEUMATIKY.

■ Štandardná výbava □ Doplnková výbava ○ Príslušenstvo



[01] 16-palcové disky kolies z ľahkej zliatiny V-Spoke style 378, rozmer 7 J x 16, s pneumatikami 205/55 R16.

[04] 17-palcové disky kolies z ľahkej zliatiny Y-Spoke style 380, rozmer 7 J x 17, s pneumatikami 205/50 R17 (štandard pre 125i a 125d).

[07] 19-palcové disky kolies z ľahkej zliatiny BMW M Performance Double-Spoke style 624 M, zmiešané pneumatiky Runflat, vpredu rozmer 7,5 J x 19, s pneumatikami 225/35 R19, vzadu 8 J x 19, s pneumatikami 245/30 R19.¹

[02] 17-palcové disky kolies z ľahkej zliatiny Double-Spoke style 655, rozmer 7,5 J x 17, s pneumatikami 225/45 R17.

[05] 18-palcové disky kolies z ľahkej zliatiny Double-Spoke style 385 so zmiešanými pneumatikami, rozmer vpredu 7,5 J x 18 s pneumatikami 225/40 R18, vzadu 8 J x 18, s pneumatikami 245/35 R18.

[08] 16-palcové disky kolies z ľahkej zliatiny Turbine style 406 BMW EfficientDynamics, aerodynamicky optimalizované, Orbit Grey, leštené, rozmer 7 J x 16, s pneumatikami 205/55 R16.

[03] 17-palcové disky kolies z ľahkej zliatiny Turbine style 381, rozmer 7,5 J x 17, s pneumatikami 225/45 R17.

[06] 16-palcové disky kolies z ľahkej zliatiny Star-Spoke style 654, rozmer 7,5 J x 16, s pneumatikami 205/55 R16.

[09] 19-palcové disky kolies z ľahkej zliatiny, vzor 361, čierne, s červeným prstencom. Kompletná sada so zmiešanými Runflat pneumatikami, rozmer vpredu 7,5 J x 19, vzadu 8 J x 19.¹

ORIGINÁLNE BMW PRÍSLUŠENSTVO.

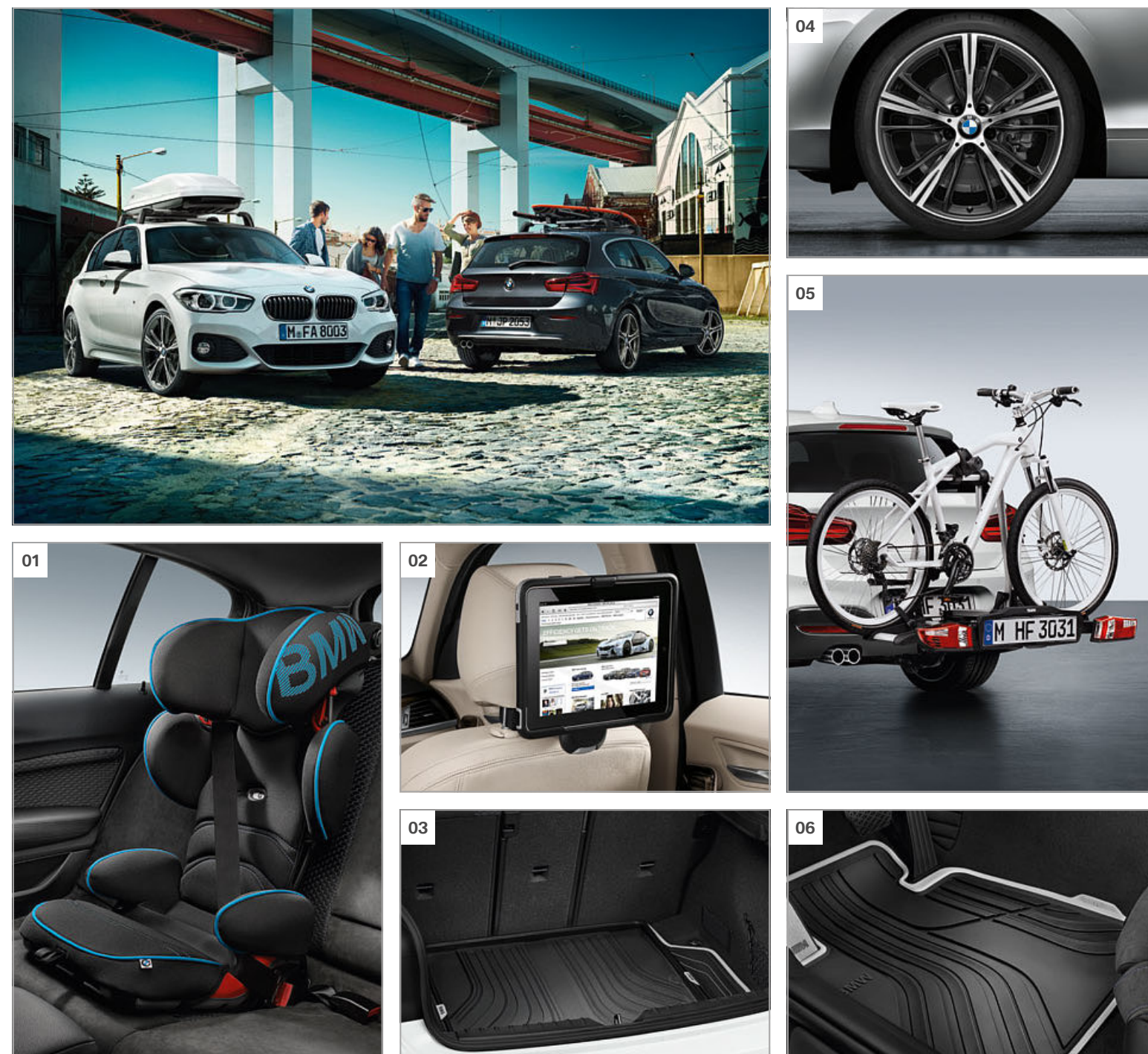

[01] Nastaviteľná sedačka vo farbách modrej a čiernej pre deti približne od troch do dvanástich rokov (cca. 15 až 36 kg). Jednoducho sa zaklikne do základného držiaka a umožní nielen otáčanie o 360°, ale tiež zmenu uhla sklonu.

[03] Protišmyková, vode odolná a pevná rohož na ochranu batožinového priestoru pred vlhkosťou a nečistotou. Vo farebnej kombinácii sivá/čierna sa dokonalo hodí k výbave Urban Line.

[05] Ľahký a pevný nosič na dva klasické alebo elektrické bicykle (e-bike), s možnosťou rozšírenia pre tretí bicykel. Max. nosnosť 60 kg, po zložení zaberie minimálny priestor.

[02] Bezpečný držiak na Apple iPad™ 2, 3 alebo 4. Jednoducho sa zaklikne do základného držiaka a umožní nielen otáčanie o 360°, ale tiež zmenu uhla sklonu.

[04] 19-palcové disky kolies z ľahkej zliatiny, vzor 660, Orbit Grey, leštené na viditeľnej strane. Kompletná sada so senzormi tlaku a Runflat pneumatikami, rozmer vpredu 7,5 J x 19, vzadu 8 J x 19.

[06] Dokonalá ochrana pred vlhkosťou a nečistotou: Tieto koberčeky pod predné sedadlá udržiava vaše nohy v suchu. Farebná kombinácia čierna/svetlo sivá sa dokonalo hodí k výbave Urban Line.

¹ Tieto a ďalšie disky kolies nájdete v ponuke Originálneho BMW príslušenstva alebo na www.bmw.sk/prislusenstvo

Štandardná a doplnková výbava sa môžu v jednotlivých krajinách líšiť.

Objavte rozmanité inovatívne riešenia, ktoré sú k dispozícii do exteriéru, interiéru, na komunikáciu a informácie, na transport a riešenie batožinového priestoru. Váš BMW partner vám ochotne poradí ohľadom kompletnej ponuky Originálneho BMW príslušenstva a poskytnú vám aj špeciálny katalóg príslušenstva. Ďalšie informácie nájdete tiež na www.bmw.sk/prislusenstvo

PALETA FARIEB EXTERIÉRU.

■ Štandardná výbava □ Doplnková výbava

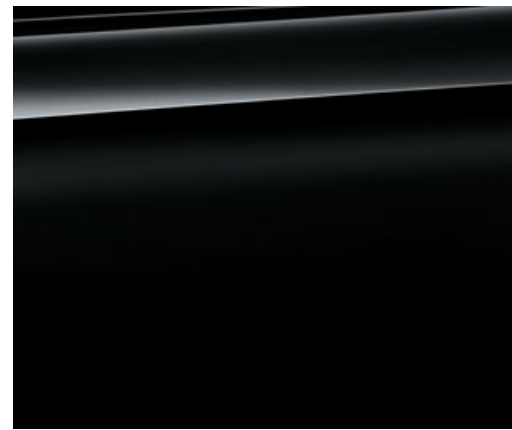

■ Uni lak 668 Black



□ Metaliza A75 Melbourne Red²



□ Uni lak 300 Alpine White¹



□ Metaliza A83 Glacier Silver²

MODEL M ŠPORT



□ Metaliza B45 Estoril Blue³



□ Metaliza 475 Black Sapphire²

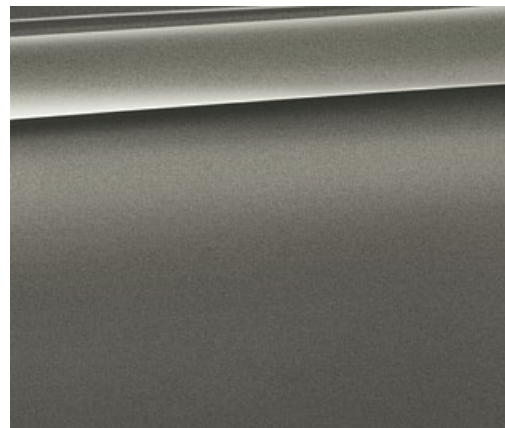

□ Metaliza C08 Platinum Silver



□ Metaliza C10 Mediterranean Blue



□ Metaliza B53 Sparkling Brown



□ Metaliza B38 Midnight Blue



□ Metaliza B44 Valencia Orange²



□ Metaliza A96 Mineral White



□ Metaliza B39 Mineral Grey²

¹ Štandardne dostupné pre model M Šport, M140i a M140i xDrive.

² Doplnkovo dostupné aj pre model M Šport, M140i a M140i xDrive.

³ Dostupné výlučne pre model M Šport, M140i a M140i xDrive.

Štandardná a doplnková výbava sa môžu v jednotlivých krajinách líšiť.

[Vzorkovník] Tu zobrazený vzorkovník má za úlohu sprostredkovať vám prvé dojmy z farieb a materiálov pre vaše BMW. Podľa skúseností v jednotlivých prípadoch nemusia tlačiarenské farby presne reprodukovat originálny farebný tón lakovania, čalúnenia a interiérových lišt. Prediskutujte preto výber farieb so svojim BMW partnerom alebo vo vašej pobočke. Tam vám okrem toho môžu naživo odprezentovať originálne vzorky a pomôcť vám pri špeciálnych požiadavkách.

VYHOTOVENIA INTERIÉRU.

■ Štandardná výbava □ Doplnková výbava



LÁTKA

K dispozícii s:

	■ Základný model	Látka Move BDAT Anthracite ¹
	□ Základný model ■ Výbava Sport Line	Látka Corner CCL1 Anthracite, sivé zvýraznenie
	■ Výbava Sport Line	Látka Corner CCL2 Anthracite, červené zvýraznenie ²

KOMBINÁCIA LÁTKA/KOŽA

K dispozícii s:

	□ Základný model ■ Výbava Urban Line	Kombinácia látka/koža Path CPH6 Silver/Black ¹
	■ Výbava Urban Line	Kombinácia látka/koža Path CPLJ Silver/Pearl Grey ¹
	■ Model M Šport	Kombinácia Alcantara/ látka Hexagon HAAT Anthracite ^{2,3}

KOŽA

K dispozícii s:

	□ Základný model □ Výbava Urban Line □ Výbava Sport Line □ Model M Šport	Koža Dakota LCSW Black ⁵
	□ Základný model □ Výbava Urban Line □ Výbava Sport Line □ Model M Šport	Koža Dakota LCCX Oyster ³
	□ Výbava Sport Line	Koža Dakota LCL3 Black, červené zvýraznenie
	□ Výbava Sport Line □ Model M Šport	Koža Dakota LCL5 Coral Red, čierné zvýraznenie ⁵
	□ Model M Šport	Koža Dakota LCNL Black s modrým kontrastným prešivaním ⁵

INTERIÉROVÉ LIŠTY

K dispozícii s:

	■ Základný model	4CG Satin Silver matné
	□ Základný model ■ Výbava Sport Line ■ Model M Šport	4GD Vysokolesklé čierne, ozdobné lišty Oxide Silver matné
	■ Výbava Sport Line	4LV Vysokolesklé čierne, ozdobné lišty Coral Red matné
	■ Výbava Urban Line	4GE Akrylové sklo čierne, ozdobné lišty Oxide Silver matné
	■ Výbava Urban Line	4GF Akrylové sklo biele so štruktúrovaným embosovaním, ozdobné lišty Oxide Silver matné ³
	□ Základný model □ Výbava Urban Line □ Výbava Sport Line ■ Model M Šport	4GK Hlinik jemne pozdĺžne brúsený, ozdobné lišty Oxide Silver matné ³
	□ Základný model □ Výbava Urban Line □ Výbava Sport Line ■ Model M Šport	4FT Hlinik jemne pozdĺžne brúsený, ozdobné lišty čierne vysokolesklé
	■ Model M Šport	4WF Aluminium Hexagon, ozdobné lišty modré matné ^{3,4}
	■ Model M Šport	4WG Aluminium Hexagon, ozdobné lišty čierne vysokolesklé
	□ Základný model □ Výbava Urban Line □ Výbava Sport Line □ Model M Šport	4LC Drevené obloženie Fineline Stream, ozdobné lišty Oxide Silver matné ⁵

INTERIÉROVÉ FARBY

K dispozícii s:

	■ Základný model ■ Výbava Urban Line ■ Výbava Sport Line ■ Model M Šport	Black
--	---	-------

Prosím vezmite na vedomie, že aj pri štandardnom používaní interiéru sa môžu vyskytnúť na povrchoch neodstrániteľné nečistoty. Spôsobí ich môže oblečenie, ktoré púšťa farbu.

¹ Nie je k dispozícii v kombinácii so športovými sedadlami.

² K dispozícii iba v kombinácii so športovými sedadlami.

³ Štandardná výbava pre M140i a M140i xDrive.

⁴ Nie je k dispozícii v kombinácii s kožou Dakota Coral Red s čiernym zvýraznením.

⁵ Doplnkovo dostupné pre M140i a M140i xDrive.

Štandardná a doplnková výbava sa môžu v jednotlivých krajinách líšiť.

		116i	118i	120i	125i	M140i M140i xDrive	114d	116d	116d EfficientDynamics Edition	118d 118d xDrive ⁷	120d 120d xDrive ⁸	125d ⁸
--	--	------	------	------	------	-----------------------	------	------	--------------------------------------	----------------------------------	----------------------------------	-------------------

Hmotnosť												
Pohotovostná hmotnosť EU ¹ pre BMW radu 1 3-dverové	kg	1375	1375 [1390]	1440 [1450]	[1475]	1520 [1545]	1395	1395 [1425]	1395	1425 [1450]	1445 [1460]	[1500]
Pohotovostná hmotnosť EU ¹ pre BMW radu 1 5-dverové	kg	1380	1380 [1395]	1445 [1455]	[1475]	1525 [1550]	1395	1395 [1425]	1395	1425 [1450]	1450 [1465]	[1505]
Pohotovostná hmotnosť EU ¹ pre BMW radu 1 3-dverové/ 5-dverové (xDrive)	kg	–	–	–	–	[1615]	–	–	–	1495/1505	[1525/1530]	–
Celková hmotnosť pre BMW radu 1 3-dverové	kg	1865	1865 [1880]	1930 [1940]	[1965]	2015 [2040]	1885	1885 [1915]	1885	1915 [1940]	1935 [1950]	[1990]
Celková hmotnosť pre BMW radu 1 5-dverové	kg	1870	1870 [1885]	1935 [1945]	[1965]	2015 [2040]	1885	1885 [1915]	1885	1915 [1940]	1940 [1955]	[1995]
Celková hmotnosť pre BMW radu 1 3-dverové/ 5-dverové (xDrive)	kg	–	–	–	–	[2090]	–	–	–	1970/1980	[2000/2005]	–
Užitočná hmotnosť	kg	565	565 [565]	565 [565]	[565]	565 [565]	565	565 [565]	565	565 [565]	565 [565]	565
Užitočná hmotnosť (xDrive)	kg	–	–	–	–	[550]	–	–	–	550	[550]	–
Maximálna prípustná hmotnosť nebrzdeného privesu ²	kg	650	650 [650]	670 [670]	[680]	–	–	690 [690]	–	690 [690]	710 [710]	[710]
Maximálna prípustná hmotnosť nebrzdeného privesu ² (xDrive)	kg	–	–	–	–	–	–	–	–	710	[750]	–
Maximálna prípustná hmotnosť brzdeného privesu, max. do 12% stupňania ² /do 8% stupňania ²	kg	1200/1200	1300/1300 [1300/1300]	1500/1500 [1500/1500]	[1500/1500]	–	–	1500/1500 [1500/1500]	–	1500/1500 [1500/1500]	1500/1500 [1500/1500]	[1500/1500]
Maximálna prípustná hmotnosť brzdeného privesu, max. do 12% stupňania ² /do 8% stupňania ² (xDrive)	kg	–	–	–	–	–	–	–	–	1500/1500	[1500/1500]	–

Motor ^{3,4}												
Valce/ventily		3/4	3/4	4/4	4/4	6/4	3/4	3/4	3/4	4/4	4/4	4/4
Zdvihový objem	cm ³	1499	1499	1998	1998	2998	1496	1496	1496	1995	1995	1995
Max. výkon/pri otáčkach	kW (k)/1/ min	80 (109)/4250	100 (136)/4400	135 (184)/5000	165 (224)/ 1400–5000	250 (340)/5500	70 (95)/4000	85 (116)/4000	85 (116)/4000	110 (150)/4000	140 (190)/4000	165 (224)/4400
Max. krútiaci moment/pri otáčkach	Nm/1/min	180/ 1250–4250	220/ 1250–4300	290 [270]/ 1350–4600	310/ 1350–4800	500/ 1520–4500	235/ 1750–2250	270/ 1750–2250	270/ 1750–2250	320/ 1500–3000	400/ 1750–2500	450/ 1500–3000

Pohon a prevodovka												
Pohon		zadné kolesá	zadné kolesá	zadné kolesá	zadné kolesá	zadné/všetky štyri kolesá	zadné kolesá	zadné kolesá	zadné kolesá	zadné/všetky štyri kolesá	zadné/všetky štyri kolesá	zadné kolesá
Štandardná prevodovka		6-stupňová manuálna	6-stupňová manuálna	6-stupňová manuálna	8-stupňová Steptronic	6-stupňová manuálna	6-stupňová manuálna	6-stupňová manuálna	6-stupňová manuálna	6-stupňová manuálna	6-stupňová manuálna	8-stupňová Steptronic
Štandardná prevodovka (xDrive)		–	–	–	–	8-stupňová Steptronic	–	–	–	6-stupňová manuálna	8-stupňová Steptronic	–

Jazdné výkony												
Max. rýchlosť	km/h	195	210 [210]	230 [225]	[243]	250 ⁵ [250] ⁵	185	200 [200]	195	212/212	228/[228]	[240]
Max. rýchlosť (xDrive)	km/h	–	–	–	–	[250] ⁵	–	–	–	210	[222]	–
Zrýchlenie 0–100 km/h / xDrive	s	10,9	8,5 [8,7]	7,1 [7,1]	[6,1]	4,8 [4,6]/[4,4]	12,2	10,3 [10,3]	10,4	8,3 [8,1]/8,4	7,1 [7,0]/[6,8]	[6,3]

Spotreba paliva ^{3,4}												
V meste	l/100 km	6,3–6,8	6,2–6,7 [5,9–6,4]	7,6–8,1 [7,0–7,4]	[7,4]	10,6 [9,4]	3,9–4,4	4,3–4,8 [4,1–4,6]	3,9–4,4	4,8–5,2 [4,5–4,9]	5,0–5,5 [4,6–5,1]	[5,4]
V meste (xDrive)	l/100 km	–	–	–	–	[9,8]	–	–	–	5,1–5,6	[5,1–5,5]	–
Mimo mesta	l/100 km	4,2–4,6	4,3–4,7 [4,2–4,6]	4,7–5,0 [4,7–5,0]	[5,0]	6,2 [5,8]	3,4–3,8	3,3–3,7 [3,4–3,8]	3,1–3,5	3,5–3,8 [3,4–3,8]	3,6–3,9 [3,5–3,9]	[4,1]
Mimo mesta (xDrive)	l/100 km	–	–	–	–	[6,0]	–	–	–	3,8–4,1	[3,9–4,3]	–
Kombinovaná	l/100 km	5,0–5,4	5,0–5,4 [4,8–5,2]	5,7–6,1 [5,5–5,9]	[5,9]	7,8 [7,1]	3,6–4,0	3,7–4,1 [3,6–4,1]	3,4–3,8	4,0–4,3 [3,8–4,2]	4,1–4,5 [3,9–4,3]	[4,6]
Kombinovaná (xDrive)	l/100 km	–	–	–	–	[7,4]	–	–	–	4,3–4,7	[4,3–4,7]	–
Emisie CO ₂ kombinované	g/km	116–126	116–126 [112–122]	131–140 [126–135]	[134]	179 [163]	97–106	97–107 [96–107]	89–101	104–114 [99–110]	108–118 [103–114]	[121]
Emisie CO ₂ kombinované (xDrive)	g/km	–	–	–	–	[169]	–	–	–	113–123	[113–124]	–
Trieda efektivity/Trieda efektivity (xDrive)		B	B [B/A]	C [C/B]	D [D/C]	F [E]/E	A/A+ [A/A+]	A/A+ [A/A+]	A+	A [A/A+]/A	A [A/A+]/A	A
Objem nádrže, cca.	l	52	52	52	52	52	52	52	52	52	52	52

Kolesá ⁶												
Rozmer pneumatik		195/55 R16 H	195/55 R16 H	195/55 R16W	205/50 R17 Y	225/40/ 245/35 R18 Y	195/55 R16 H	195/55 R16 H	205/55 R16V	195/55 R16 W	205/55 R16V	205/50 R17 Y
Rozmer diskov kolies		6,5 J x 16	6,5 J x 16	6,5 J x 16	7 J x 17	7,5/8 J x 18	6,5 J x 16	6,5 J x 16	7 J x 16	6,5 J x 16	7 J x 16	7 J x 17
Materiál diskov kolies		oceľ	oceľ	oceľ	ľahká zliatina	ľahká zliatina	oceľ	oceľ	oceľ	oceľ	oceľ	ľahká zliatina

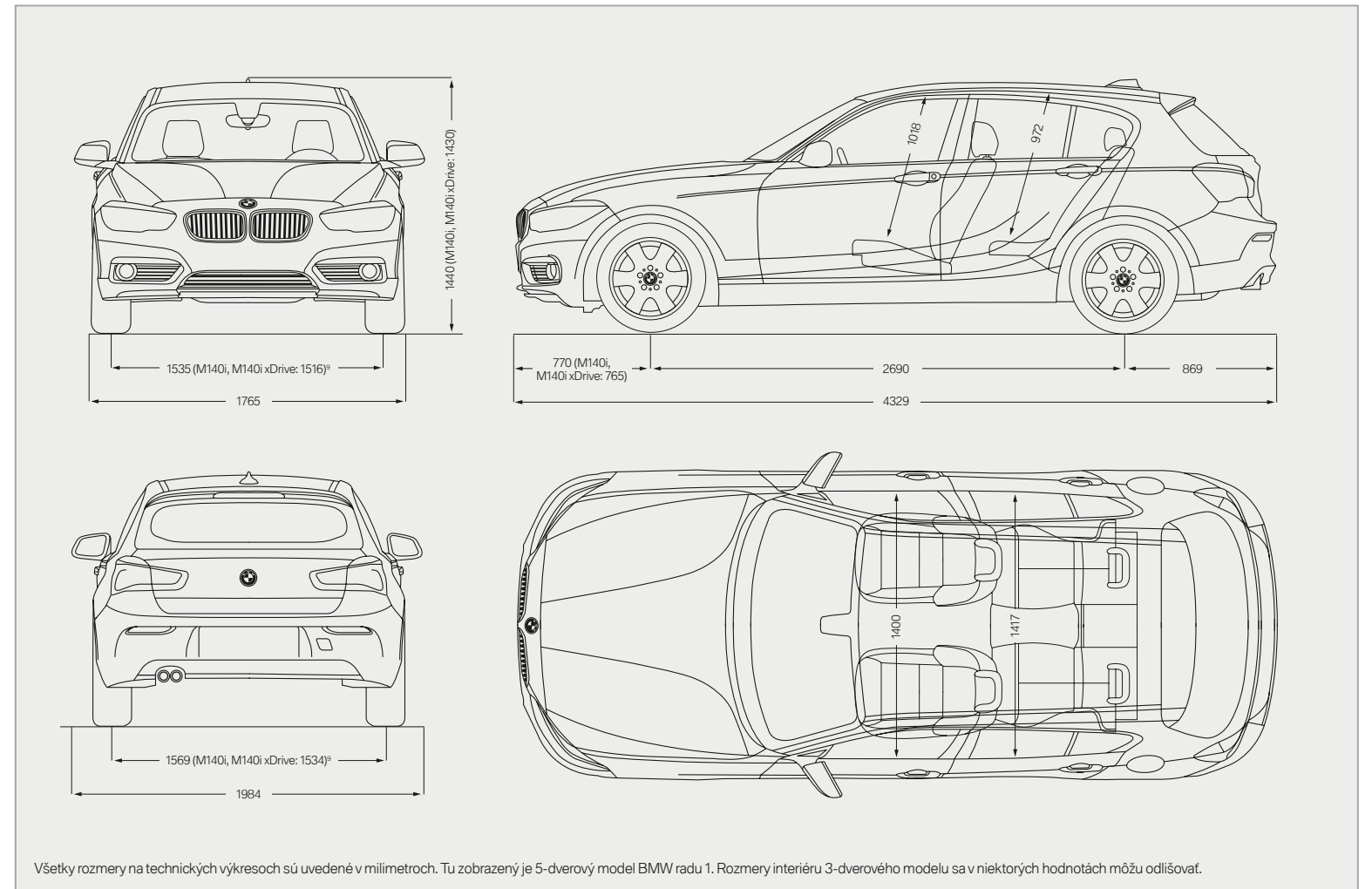

¹ Uvedená hodnota zahŕňa 91 % objemu nádrže, 68 kg na vodiča a 7 kg na batožinu. Pohotovostná hmotnosť platí pre vozidlá so štandardnou výbavou. Doplnková výbava túto hodnotu zvyší.
² Celková hmotnosť privesu nesmie prekročiť prípustné zaťaženie privesu s prihliadnutím na maximálne prípustné zaťaženie ťažného vozidla s privesom.
³ BMW odporúča použitie bezolovnatého benzínu s oktanovým číslom RON 95. Možno je tiež použitie benzínu s oktanovým číslom RON 91 alebo vyšším, prípadne s maximálnym obsahom etanolu 10 %. Hodnoty výkonu a spotreby platia pre prevádzku s benzínom s oktanovým číslom RON 98.
⁴ Všetky benzínové aj naftové motory spĺňajú emisnú normu EU6. Hodnoty spotreby paliva sa stanovujú podľa jazdného cyklu ECE, ktorý pozostáva z jednej tretiny mestskej a dvoch tretín mimomestskej jazdy (na základe absolovanej vzdialenosti). Emisie CO₂ sa merajú spolu so spotrebou paliva. Doplnková výbava môže zvýšiť

tieto hodnoty. Spotreba paliva aj emisie CO₂ závisia aj od zvoleného rozmeru diskov kolies a pneumatik. Viac informácií vám poskytne váš BMW partner.
⁵ Elektronicky obmedzená.
⁶ Pre 118d xDrive platia odlišné hodnoty. Rozmer pneumatik 205/55 R16, rozmer diskov kolies 7 J x 16.
⁷ Iba v kombinácii s manuálnou prevodovkou.
⁸ Iba v kombinácii s prevodovkou Steptronic.
⁹ Rozchod predných kolies pre modely 125i, 120d a 125d: 1521 mm; pre 118d xDrive a 120d xDrive: 1522 mm, pre 116d EfficientDynamics Edition: 1523 mm. Rozchod zadných kolies pre 125i, 120d, 125d, 118d xDrive a 120d xDrive: 1556 mm.
Hodnoty v hranatých zátvorkách [] platia pre vozidlá s prevodovkou Steptronic.

SERVISNÝ KONCEPT BMW:

S kúpou BMW sa rozhodujete aj pre perfektné služby a komplexnú starostlivosť. Napríklad sa kontinuálne preveruje stav opotrebovaných dielov a prevádzkových kvapalín, pomocou servisu založeného na aktuálnom stave (**Condition Based Service**), aby sa v prípade potreby zobrazilo zodpovedajúce hlásenie na displeji. Vy vďaka tomu zjádzate k svojmu BMW servisnému partnerovi iba vtedy, keď je to skutočne nutné.

BMW SERVICE.



BMW Service Inclusive: Servisné balíky BMW Service Inclusive sa postarajú o pokrytie nákladov na údržbu, kontroly a opotrebované diely počas zmluvného obdobia, čo vám umožní neobmedzene si užívať radosť z jazdy. K dispozícii sú na celom svete, u každého zúčastneného BMW servisného partnera. Viac informácií nájdete na

www.bmw.sk/serviceinclusive

BMW predĺžená záruka: Balíky BMW predĺženej záruky ponúkajú pre vaše novo zakúpené BMW garanciu nad rámec zákonom stanoveného obdobia. Môžete si tak vychutnať ďalšie tri roky bezstarostného jazdenia (do celkového veku vozidla 5 rokov). Viac zistíte na

www.bmw.sk/serviceinclusive



BMW Mobile Service: Tento servis je tu pre vás v prípade poruchy nepretržite po celých 24 hodín. Špeciálne vyškolení BMW technici cez telefón alebo na mieste urobia všetko preto, aby vaše vozidlo bolo čo najrýchlejšie opäť schopné jazdy. Ponúkame rozsiahlu, pre jednotlivé krajiny špecifickú ponuku mobility pre prípad poruchy. K tomu pridáme aj sprievodné listy, ktoré vás zaistia, kryjú a ochrania pri nehode alebo odcudzení. A keď sa vám raz stane, že havarujete, zavolajte našu BMW Hotline linku. My zabezpečíme zavolanie policajtov, záchranky, odtahovú službu, náhradné vozidlo, hlásenie poisťovní a oveľa viac. Informácie získate na

www.bmw.sk/mobilecare



BMW Teleservices: Na základe vyhodnotenia údajov CBS sa na informačnom displeji vozidla zobrazí servisný termín. V prípade súhlasu budú relevantné údaje o vozidle automaticky odoslané do BMW. Váš BMW servisný partner vás na základe odoslaných údajov bezplatne kontaktuje s návrhom termínu návštevy. Predpokladom na používanie systému BMW Teleservices je doplnková výbava BMW Emergency Call v rámci ConnectedDrive Services. V prípade potreby si môžete službu deaktivovať. Viac informácií k tejto téme nájdete na

www.bmw.sk

BMW FINANCIAL SERVICES.



BMW Financial Services: Financovanie ušité na mieru: BMW Financial Services vám ponúkajú atraktívne programy na lízing, úver a poistenie. Viac sa dozviete v cenníku alebo na

www.bmw.sk/fs, prípadne si dajte vypracovať individuálnu ponuku u svojho autorizovaného BMW predajcu.

S BMW ZAŽIJETE VIAC.



BMW TV: Zažite značku BMW v celej jej rozmanitosti na www.bmw.tv. V reportážach, portrétoch a správach informuje z oblasti automobilov, inovácií, športu a lifestyle.



BMW Driving Experience: Čím lepšie ovládáte svoje BMW, tým väčšie je potešenie z jazdy. Využite naše ponuky, skúste sami, čo znamená na rôznych povrchoch dosiahnuť na hranice fyzikálnych možností a zistíte, na čo si dávať pozor, aby ste aj v extrémnych situáciách ovládali vozidlo. Viac na

www.bmwdrivingexperience.com



BMW Welt: Vyzdvihnutie nového vozidla v centre BMW Welt patrí k najlepším okamihom, aké dokáže vodič zažiť. Premeňte túto udalosť na nezabudnuteľný deň a povýšte prevzatie svojho nového BMW na súčasť unikátneho programu aktivít, zostaveného podľa vašich osobných preferencií. V továrni BMW, v BMW múzeu a v sídle vedenia BMW Group vás obklopí fascinujúca história, dych vyrazajúca prítomnosť a pozoruhodné vízie budúcnosti. Viac zistíte na

www.bmw-welt.com



BMW Magazín: V BMW Magazíne zažijete najnovšie modely BMW pred pôsobivými kulisami. Objavíte nové dizajnové trendy, cestovateľské destinácie a rozmanitosť moderného života. Stretnete pritom ľudí, ktorí so svojimi vizionárskymi myšlienkami hýbu svetom. Viac na

www.bmw.com/magazine



BMW Events: Všetky ponuky podujatí, ako aj možnosti rezervácie lístkov, nájdete na

www.bmw-events.de



BMW konfigurátor vozidiel: Od motora cez farbu až po výbavu – na

www.bmw.sk si môžete zostaviť vaše vlastné auto snov.

V prípade akýchkoľvek otázok zo sveta značky BMW vám radi poradíme na kontaktných číslach nášho zákazníckeho servisu:

BMW Group Slovakia
Zákaznícky servis

Tel: 0850 26 98 35
Fax: 0850 26 93 29
E-mail: zakaznicky.servis.sk@bmw.com

ZODPOVEDNOSŤ ZA BUDÚCNOSŤ

BMW Group bola v roku 2015 opäť vyhlásená za najudržateľnejšieho výrobcu automobilov na svete, podľa Dow Jones Sustainability Indexu. Je to jediná automobilka, ktorá bola zaradená do tohto renomovaného indexu každý rok od jeho vzniku. Vývoj efektívnejších koncepcií vozidiel a výrobných procesov šetrných k životnému prostrediu až po recykláciu je časť našej vývojovej filozofie. Vďaka riešeniam BMW EfficientDynamics bola od roku 1995 znížená produkcia CO₂ našich európskych vozidlových parkov o viac než 30 %. K tomu chceme zredukovať spotrebu zdrojov vo výrobe, ako je napríklad voda a energia, od roku 2006 do roku 2020 o 45 %. Naša továreň na výrobu motorov v rakúskom meste Steyr funguje od roku 2007 bez vzniku odpadovej vody. Samozrejme, každé naše vozidlo sa na konci svojej životnosti dá bez problémov recyklovať alebo zuzitkovať. Ohľadom možnosti vrátenia vášho starého vozidla sa, prosím, obráťte na vášho autorizovaného BMW predajcu. Informujte sa o tom na našich internetových stránkach.

www.bmw.com/EfficientDynamics
www.bmwgroup.com/responsibility
www.bmw.com/recycling



Viac o BMW



www.bmw.sk

Radosť z jazdy

Modely v tejto brožúre zobrazujú vozidlá v špecifikácii, v ktorej ich vyrába BMW AG pre trh v Nemecku. Čiastočne môžu obsahovať doplnkové prvky a príslušenstvo, ktoré nie sú súčasťou štandardnej výbavy. V súvislosti so špecifickými požiadavkami ďalších trhov členských štátov Európskej únie sa môžu vyskytnúť zmeny oproti modelom, štandardnej a doplnkovej výbave, zobrazenej v tejto brožúre. Viac informácií o verzii vozidla, špecifickej pre vašu krajinu, vám poskytne váš miestny BMW partner. Zmeny konštrukcie, dizajnu a výbavy sú vyhradené.

© BMW AG, Mníchov, Nemecko. Reprodukcia časti alebo celku je povolená iba s písomným súhlasom BMW AG, Mníchov.

4 11 001 234 98 2 2016 BM. Vytlačené v Nemecku, 2016.

