



Radosť z jazdy



THE X6

NOVÉ BMW X6.



INOVÁCIE A TECHNIKA.



18 Pohon a podvozok



20 Asistenčné systémy vodiča
21 Bezpečnosť

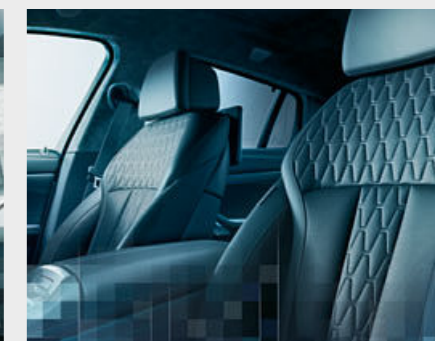

22 Konektivita a infotainment
23 Komfort a funkčnosť

VÝBAVA.

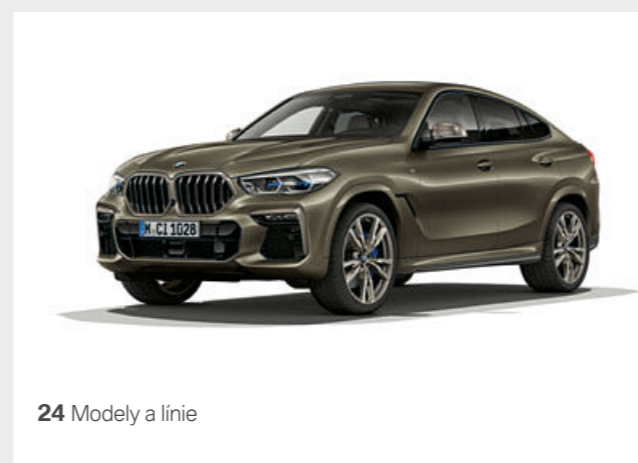

24 Modely a línie

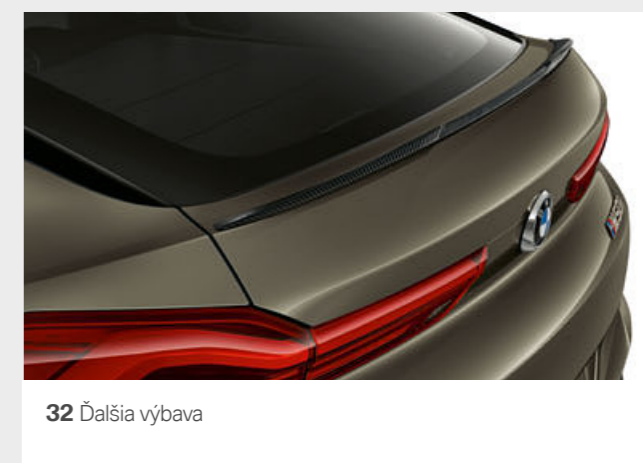

32 Ďalšia výbava

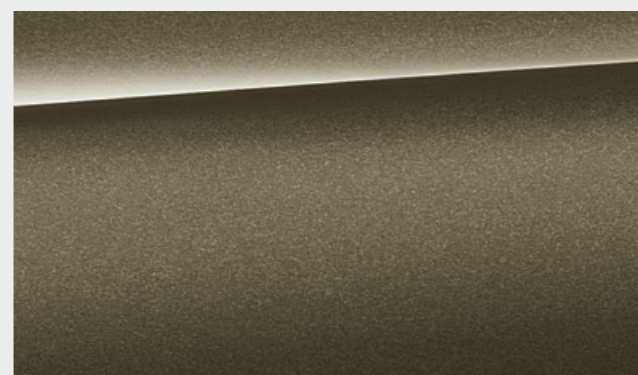

36 Exteriérový farebný svet

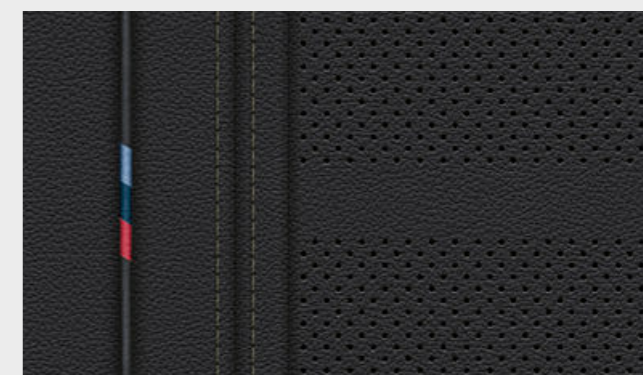

38 Interiérový farebný svet

OBJAVUJTE VIAC DIGITÁLNE: NOVÁ APLIKÁCIA BMW KATALÓG.



Viac informácií, viac radosti z jazdy: Nová aplikácia BMW Katalóg vám ponúka úplne nový digitálny a interaktívny BMW zážitok. Stiahnite si aplikáciu BMW Katalóg na váš smartfón alebo tablet a preskúmajte nové perspektívy vášho BMW.



40 Kolesá a pneumatiky



41 Originálne BMW príslušenstvo

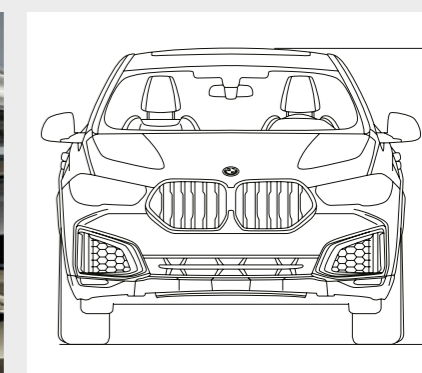

42 Technické údaje



NOVÝ ALFA SAMEC.



NAJKRAJŠIE VYJADRENIE
VÝKONU.



ŠIROKO ĎALEKO.
ŽIADNA VÝZVA.



EXTRA EXTRAVAGANTNÉ.



PÁN ASFALTU.



DYNAMIKA
V PLNEJ SVOJEJ SILE.



ATRAKTÍVNA
SILA.

Pútavý dizajn exteriéru Veľká, podsvietená BMW mriežka chladiča „Iconic Glow“¹ || BMW laserové svetlá¹ || Široký postoj || Svalnatá zadná časť || 22-palcové disky kolies z ľahkej zliatiny^{1,*}. **Výnimočné jazdné vlastnosti na každom povrchu** balík xOffroad^{1,*} || adaptívne odpruženie M Professional^{1,*} || diferenciál M Sport^{1,2,*}. **Výkonná technológia pohonu** Motory M TwinPower Turbo M50i s výkonom 390 kW (530 koní) a M50d s výkonom 294 kW (400 koní). **Inovatívne asistenčné systémy vodiča** Systém Driving Assistant Professional^{1,3,*} s asistentom riadenia a udržiavania jazdného pruhu a asistentom vyhýbania || parkovací asistent Plus^{1,*} s asistentom cúvania. **Inteligentné ovládanie a ľahká konektivita** BMW Live Cockpit Professional s dvoma veľkými 12,3-palcovými displejmi || BMW Head-Up displej^{1,4} || BMW Intelligent Personal Assistant* || BMW digitálny kľúč^{1,5,*}. **Atraktívny interiér plný emócií** Exkluzívne prvky výbavy || Výnimočne športový dizajn interiéru || Veľká panoramatická sklená strecha Sky Lounge¹ || Sklenené aplikácie „Crafted Clarity“¹ || Zvukový systém Bowers & Wilkins Diamond Surround^{1,*} || Výfukový systém M Sport^{1,2}. **Provokuje – a fascinuje. Nové BMW X6.**

¹ K dispozícii ako doplnková výbava.

² Dostupné ako štandardná výbava pre M50i a M50d.

³ Funkčnosť môže byť obmedzená v tme, hmle alebo pri výraznom oslnení.

⁴ Zobrazenie BMW Head-Up displeja nemusí byť plne viditeľné pri použití polarizačných slnečných okuliarov. Presný obsah zobrazenia závisí od zvolenej doplnkovej výbavy. Pre použitie displeja je potrebná ďalšia doplnková výbava.

⁵ Predpokladom pre konto BMW ConnectedDrive je kompatibilný smartfón s operačným systémom Android, technológia NFC a integrovaný bezpečnostný prvok. Kompatibilný len s vybranými smartfónmi s s operačným systémom Android 8.0 alebo novším. Zákazníci bez kompatibilného smartfónu majú k dispozícii vysoko kvalitnú kľúčovú kartu.

*Dostupnosť niektorých prvkov výbavy a funkcií závisí od variantov motora alebo ďalších doplnkov. Dostupnosť na danom trhu a dostupnosť produkcie sa môže líšiť. Podrobné informácie o termínoch, štandardnom a voľiteľnom vybavení, nájdete na www.bmw.sk, v cenníku alebo u vášho BMW partnera.

■ Standardná výbava □ Doplnková výbava



NAJLEPŠIE MOTORY NOVÉHO BMW X6.

M50i xDrive
Benzínový 8-valec BMW TwinPower Turbo s výkonom 390 kW (530 k) a krútiacim momentom 750 Nm
Zrýchlenie 0–100 km/h: 4,3 s
Max. rýchlosť¹: 250 km/h
Kombinovaná spotreba paliva²: 12,0–13,0 l/100 km
Kombinované emisie CO₂²: 272–294 g/km

M50d xDrive
Naftový 6-valec BMW TwinPower Turbo s výkonom 294 kW (400 k) a krútiacim momentom 760 Nm
Zrýchlenie 0–100 km/h: 5,2 s
Max. rýchlosť¹: 250 km/h
Kombinovaná spotreba paliva²: 8,2–9,0 l/100 km
Kombinované emisie CO₂²: 216–234 g/km

■ **Systém pohonu všetkých kolies BMW xDrive** poskytuje maximálnu trakciu, jazdnú dynamiku a bezpečnosť prostredníctvom variabilnej distribúcie hnacej sily medzi obidve nápravy.

□ **Adaptívny M podvozok³*** s elektronickým riadením tlmičov umožňuje vodičovi rozhodnúť sa pre komfortné alebo športové nastavenie.

□ **Adaptívny M podvozkový balík Professional*** kombinuje rozličné technológie pre optimálnu jazdnú stabilitu a dynamiku.

□ **M Sport diferenciál³*** optimalizuje trakciu a jazdnú stabilitu v zákrutách pri rýchlej jazde alebo na rozličných povrchoch cesty.

OVLÁDAČ JAZDNÉHO ZÁŽITKU

■ Ovládač jazdného zážitku umožňuje aktivovať rozličné jazdné režimy: Vodič má na výber medzi komfortným, obzvlášť úsporným a maximálne športovým.

ADAPTÍVNE VZDUCHOVÉ ODPRUŽENIE OBOCH NÁPRAV

□ Adaptívny podvozok so vzduchovým odpružením oboch náprav* výrazne zvyšuje komfort jazdy, zároveň s vysokou dynamikou, a zjednodušuje nasadenie aj nakladanie vozidla. Vzduchové odpruženie automaticky udržiava stálu svetlú výšku nezávisle od nákladu vo vozidle. Zároveň je možné manuálne ho zvyšovať aj znižovať, na povel tlačidla.

BALÍK xOFFROAD

□ Nové BMW X6 je vybavené balíkom xOffroad*, ktorý vám umožní rýchlu a bezpečnú jazdu nielen na cestách, ale aj na nespevných povrchoch. Štyri voliteľné terénne režimy prispôbia pohon všetkých kolies xDrive ešte presnejšie aktuálnemu podkladu – pre ešte lepšiu trakciu na piesku, skalách, štrku a snehu.

PREVODOVKA STEPTRONIC SPORT

■ 8-stupňová prevodovka Steptronic Sport s funkciou Launch Control ponúka mimoriadne dynamické radenie, tak automatické ako aj manuálne, voliacou pákou alebo radiacimi pádlami – pre komfortnú aj športovú jazdu. V režime SPORT a s voliacou pákou v ľavej pozícii S/M sa radenie prispôbi maximalizácii jazdných výkonov.

INTEGRÁLNE AKTÍVNE RIADENIE

□ Integrálne aktívne riadenie zlepšuje manérovacie schopnosti pri pomalšej jazde a zvyšuje stabilitu aj komfort rýchlej jazdy.

INTEGROVANÝ BRZDOVÝ SYSTÉM

■ Integrovaný brzdový systém charakterizuje športový pocit z brzdového pedálu a mimoriadne rýchle reakcie. Kombinuje funkciu aktivácie bŕzd, zvýšenia brzdneho tlaku a radiaceho systému bŕzd (DSC) v kompaktnom a hmotnostne optimalizovanom brzdovom module. Integrovaný brzdový systém dosahuje extrémne krátke brzdné dráhy.



¹ Elektronicky limitovaná.

² Hodnoty spotreby paliva, emisií CO₂, spotreby elektrickej energie a zobrazené rozsahy sú stanovené podľa európskeho nariadenia (EC) 715/2007 v znení uplatniteľnom v čase typového schválenia. Namerané hodnoty sú na základe cyklu WLTP podľa smernice (EC) 151/2017 a môžu sa líšiť v závislosti od zvolenej výbavy. Uvedený rozsah hodnôt zohľadňuje

rôzne konfigurácie zvoleného modelu a nie je súčasťou akejkoľvek ponuky, je určený výlučne na porovnanie.

³ Dostupné ako štandardná výbava pre M50i a M50d.

* Dostupnosť niektorých prvkov výbavy a funkcií závisí od variantov motora alebo ďalších

doplnkov. Dostupnosť na danom trhu a dostupnosť produkcie sa môže líšiť. Podrobné informácie o termínoch, štandardnom a voliteľnom vybavení, nájdete na www.bmw.sk, v cenníku alebo u vášho BMW partnera.

ASISTENČNÉ SYSTÉMY VODIČA.

BMW Personal CoPilot By your side, when you decide.

□ **Driving Assistant Professional¹*** ponúka optimálny komfort a maximálnu bezpečnosť v mnohých monotónnych a náročných jazdných situáciách, s asistentom riadenia a jazdného pruhu vrátane podpory v tesných priestoroch, asistentom núdzového zastavenia, miestnym varovaním pred hrozbou, asistentom udržiavania jazdného pruhu s aktívnou ochranou pred bočnou kolíziou a ďalšími bezpečnostnými funkciami.

□ **Asistent riadenia a kontroly jazdného pruhu, vrátane podpory v úzkych priestoroch***, sa dá aktivovať na podporu vodiča v monotónnych dopravných situáciách. Pri tempe do 210 km/h, na všetkých povrchoch, pri jazde s aktívnym systémom udržiavania rýchlosti, táto funkcia automaticky riadi vozidlo a udržiava ho v strede jazdného pruhu.

□ **Predné varovanie pred premávkou*** zboku vás upozorní na vozidlá prichádzajúce zo strán pri neprehľadnom výjazde. Systém pracuje do rýchlosti 7 km/h a dá sa aktivovať alebo deaktivovať v menu nastavenia „Park“.

□ **Parkovací asistent Plus** zjednodušuje parkovanie a manévrovanie s vozidlom. Obsahuje okrem iného Surround View s funkciami Top View, Panorama View, Remote 3D View, ako aj pomoc pri priečnom parkovaní, funkciu núdzového brzdenia, Active PDC, Parkovací asistent s lineárnym navádzaním a Asistent cúvania.

□ **Asistent cúvania*** uloží posledných 50 m jazdy vpred rýchlosťou do 35 km/h, aby v prípade potreby dokázal zacúvať späť. Vodič vďaka tomu nemusí točiť volantom a môže sa koncentrovať na sledovanie okolia vozidla.

□ **BMW Drive Recorder*** vám umožní zhotoviť videozáznam okolia vozidla a prehrať ho napríklad na displeji iDrive alebo vyexportovať cez USB na vaše iné elektronické zariadenie. Synchronne s videom sa ukladajú aj dôležité informácie o vozidle ako rýchlosť alebo GPS pozícia. BMW Drive Recorder má dve čiastkové funkcie: Event Recorder a Crash Recorder.

BEZPEČNOSŤ.

Inovácie a Technika 20121

■ Štandardná výbava □ Doplnková výbava



□ **Zadné varovanie pred premávkou*** zboku vás upozorní na vozidlá prichádzajúce zo strán pri cúvaní z priečného parkovacieho miesta.

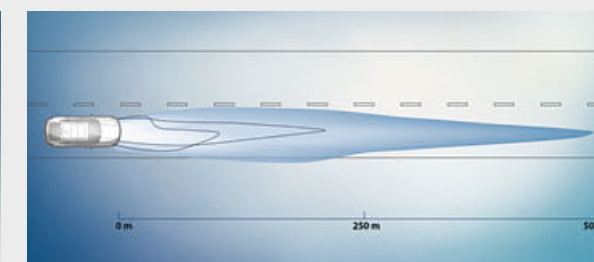

□ **BMW Laserlight** s unikátnym X dizajnom dosahuje v laserovom režime maximálny dosvit diaľkových svetiel až do 500 m.

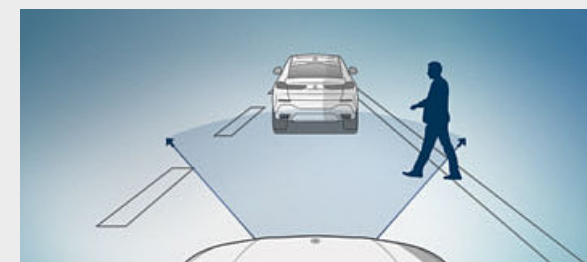

□ **Active Guard*** obsahuje predné kolízne varovanie s funkciou brzdenia a Varovný systém opustenia jazdného pruhu.

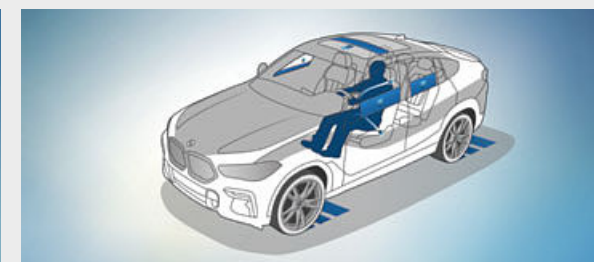

□ **Active Protection** v kritických situáciách aktivuje preventívne opatrenia a po nehode zastaví vozidlo aktivovaním bŕzd.



* Dostupnosť niektorých prvkov výbavy a funkcií závisí od variantov motora alebo ďalších doplnkov. Dostupnosť na danom trhu a dostupnosť produkcie sa môže líšiť. Podrobné informácie o termínoch, štandardnom a voliteľnom vybavení, nájdete na www.bmw.sk, v cenníku alebo u vášho BMW partnera.

¹ Funkčnosť môže byť obmedzená v tme, hmle alebo pri výraznom oslnení.

BMW ConnectedDrive Spojenie s technológiou zajtrajška.



BMW INTELLIGENT PERSONAL ASSISTANT

■ 'Hej, BMW. Who are you?' – BMW Intelligent Personal Assistant* je dušou vášho BMW. Pochopí a podporí vás v množstve situácií.

REMOTE SOFTWARE UPGRADE

■ Chcete, aby bolo vaše BMW vybavené vždy najaktuálnejším softvérom? S funkciou Remote Software Upgrade bude vaše BMW vždy v najaktuálnejšej verzii – bez toho, aby ste museli navštíviť svojho BMW servisného partnera. Aktualizácie sa inštalujú na diaľku, presne ako na váš smartfón. Takýmto spôsobom sa dajú aktivovať aj ďalšie funkcie vo vašom vozidle.

DIGITAL KEY

□ Klúč od auta? Už ho nepotrebuje. Digital Key¹* existuje na vašom Android smartfóne a môžete ho zdieľať s priateľmi.

INTELLIGENTNÉ FUNKCIE.

□ Inteligentné funkcie* sú Connected Command, Automate My Habits, Predictive Preconditioning a Weather Guard. Automate My Habits si postupne zapamätá vaše zvyklosti a na želanie sama aktivuje vaše preferované nastavenia. Connected Command umožní pasažierom prístup k funkciám zábavy a navigácie, pomocou aplikácie BMW Connected. Dokážu tiež ovládať hlavné funkcie klimatizačného systému.

¹ Predpokladom pre konto BMW ConnectedDrive je kompatibilný smartfón s operačným systémom Android, technológia NFC a integrovaný bezpečnostný prvok. Kompatibilný len s vybranými smartfónmi s operačným systémom Android 8.0 alebo novším. Zákazníci bez kompatibilného smartfónu majú k dispozícii vysoko kvalitnú kľúčovú kartu.

■ Standardná výbava □ Doplnková výbava

□ **Balík pre batožinový priestor²** obsahuje nielen pružné upevňovacie siete a klzné a protišmykové lišty, ale aj pružnú sieť, ktorá sa dá upevniť k rôznym uchytaniam a dá sa použiť aj ako nákupná taška.

□ **Balík Ambient Air** pozostáva z rozprašovača vône a z funkcie ionizácie vzduchu. K dispozícii je viacero vôní, vytvorených špecificky pre toto vozidlo. Dve z nich môžu byť použité súčasne, so striedavou aplikáciou.

□ Keď je **panoramatická sklenená** strecha otvorená, interiér sa naplní čerstvým vzduchom. Keď je zatvorená, zalieva kabínu denným svetlom pre príjemnú atmosféru. Otvára a zatvára sa plne automaticky na povel tlačidla, ako aj kľúčom od vozidla a je vybavená funkciou nadvihnutia, odsunutia, slnečnou roletou a veterným deflektorom.

□ **Akustické sklo*** na predných bočných oknách dopĺňa akustické čelné sklo a spolu výrazne znižujú hladinu hluku, prenikajúceho do kabíny. K posádke sa vďaka tomu dostáva menej aerodynamického hluku a lepšie sú utlmené aj zvuky odvalovania pneumatík, motora a stieračov. Pozitívny rozdiel ocenia predovšetkým poslucháči hudby a používatelia hands-free zariadenia.

□ **Masážna funkcia*** pre predné sedadlá zlepšuje fyzický stav a pocit stimuláciou alebo uvoľňovaním konkrétnych svalových skupín. Pre každú partiu tela je k dispozícii niekoľko masážnych programov.



² Očakávaná dostupnosť od 12/2019.

* Dostupnosť niektorých prvkov výbavy a funkcií závisí od variantov motora alebo ďalších doplnkov. Dostupnosť na danom trhu a dostupnosť produkcie sa môže líšiť. Podrobné informácie o termínoch, štandardnom a voľiteľnom vybavení, nájdete na www.bmw.sk, v cenníku alebo u vášho BMW partnera.

ZÁKLADNÝ MODEL.

Objavte viac pomocou aplikácie BMW Katalógy. Teraz k dispozícii pre váš smartfón aj tablet.



■ Športový kožený volant s tromi ramenami má chrómované zdobenie. Hrubý veniec a tvarované opierky na palce zaručia výnimočne pevné a príjemné uchopenie. Kožu potiahnutý je aj kryt airbagu.

■ Dynamické a komfortné: štandardné a individuálne nastaviteľné športové sedadlá pre vodiča a predného spolujazdca poskytujú rozsiahle možnosti nastavenia, vrátane šírky operadla a uhla sklonu sedadla. Vyššie bočné časti sedákov aj operadiel spolu s nastaviteľnou opierkou pre stehna poskytujú excelentnú ergonómiu a výraznejšiu bočnú oporu pre rýchlu jazdu v zákrutách.

Vybraný rozsah štandardnej výbavy:

- 19-palcové disky z ľahkej zliatiny V-spoke style 734
- Koža Vernasca s dizajnovou perforáciou
- Interiérové lišty Aluminium Mesh effect Dark
- BMW Live Cockpit s 12,3-palcovou prístrojovou doskou a 12,3-palcovým ovládacím displejom
- Ambientné osvetlenie
- Adaptívne LED predné svetlomety
- Prevodovka Steptronic Sport
- Športové sedadlá pre vodiča a predného spolujazdca, vrátane elektricky nastaviteľného sedadla s pamätou
- Športový kožený volant
- 2,5-zónová automatická klimatizácia
- Palubná doska s čalúnením Sensatec



■ 19-palcové disky kolies z ľahkej zliatiny V-spoke style 734 Reflex Silver, 9J x 19, runflat pneumatiky 265/50 R19.

xLINE.

Výbava 24 | 25

■ Štandardná výbava □ Doplnková výbava

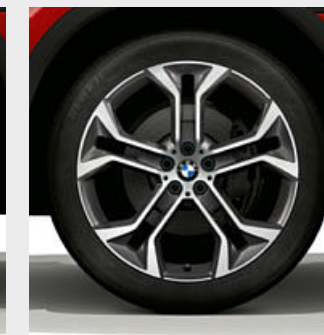
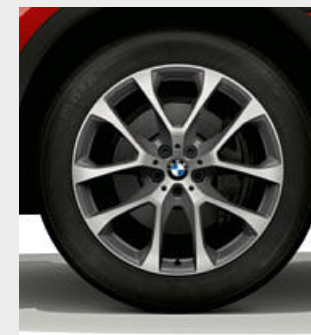
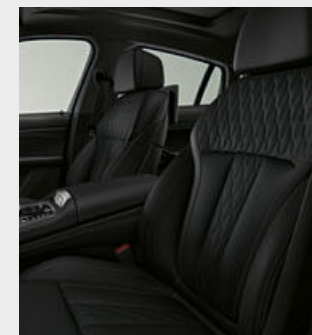

■ Športový volant potiahnutý kožou vo farbe Black má hrubý veniec a tvarované opierky na palce pre výnimočne pevné a príjemné uchopenie.

□ Komfortné predné sedadlá sa dajú elektricky nastavovať vo viacerých smeroch a poskytujú dokonalú pozíciu sedenia pre minimalizáciu únavy z jazdy.

■ 20-palcové disky kolies z ľahkej zliatiny V-spoke style 738 Bicolour Ferric Grey leštené, so zmiešanými runflat pneumatikami, vpredu 9J x 20, pneumatiky 275/45 R20, vzadu 10,5J x 20, pneumatiky 305/40 R20.

□ 21-palcové disky kolies z ľahkej zliatiny Y-spoke style 744 Bicolour Orbit Grey, leštené, so zmiešanými runflat pneumatikami, vpredu 9,5J x 21, pneumatiky 275/40 R21, vzadu 10,5J x 21, pneumatiky 315/35 R21.

Model xLine - výbava exteriéru:

- BMW mriežka chladiča s exkluzívnymi tvarovanými vertikálnymi lištami s prednými hranami a rámom v matnom hliníkovom prevedení
- 20-palcové disky kolies z ľahkej zliatiny V-spoke style 738 Bicolour; k dispozícii sú aj ďalšie disky kolies
- BMW Individual Exterior Line s matnými hliníkovými prvkami, alternatívne BMW Individual Shadow Line s vysokolesklým prevedením
- Špecifické vstupy vzduchu v matnej hliníkovej úprave
- Lišty na bočných prahoch v matnom hliníkovom prevedení
- Zadný nárazník s dizajnovými prvkami v matnej hliníkovej úprave
- Strešné nosiče v matnom hliníkovom spracovaní, alternatívne strešné nosiče BMW Individual Shadow Line vo vysokolesklom spracovaní

Model xLine - výbava interiéru:

- Kľúč od vozidla s chrómovým zdobením

powered by  Objavte viac pomocou aplikácie BMW Katalógy. Teraz k dispozícii pre váš smartfón aj tablet.

■ Štandardná výbava □ Doplnková výbava



■ M kožený volant s multifunkčnými tlačidlami, logom M a integrovaným čelným airbagom vodiča má trojramenný dizajn. Jeho veniec je potiahnutý kožou Walknappa Black a vybavený opierkami na palce, pre priamy a športový pocit z riadenia.



□ Dynamické a komfortné: štandardné a individuálne nastaviteľné športové sedadlá pre vodiča a predného spolujazdca poskytujú rozsiahle možnosti nastavenia, vrátane šírky operadla a uhla sklonu sedadla. Vyššie bočné časti sedákov aj operadiel spolu s nastaviteľnou opierkou pre stehná poskytujú excelentnú ergonómiu a výraznejšiu bočnú oporu pre rýchlu jazdu v zákrutách.

M Šport balík – výbava exteriéru:

- M aerodynamický balík s predným nástavcom, bočnými prahovými nástavcami a lemmami blatníkov vo farbe karosérie
- 20-palcové M disky kolies z ľahkej zliatiny Star-spoke style 740 M Bicolour so zmiešanými runflat pneumatikami; k dispozícii sú aj ďalšie kolesá
- Adaptívny M podvozok; k dispozícii sú aj ďalšie podvozky
- Prevodovka Steptronic Sport
- BMW Individual prvky Shadow Line vysokolesklé, alternatívne BMW Individual prvky Exterior Line v matnom hliníkovom spracovaní
- M označenie na bokoch
- M Sport brzdy s modro lakovanými strmeňmi s označením M
- Zadný nástavec s vložkou difúzora
- M Sport balík, špecifický zadný spojler
- M Sport výfukový systém
- Koncovky výfuku so špecifickým M Šport dizajnom
- Exkluzívny metalický lak Carbon Black; k dispozícii sú aj ďalšie farby
- Welcome Light Carpet

Model M Sport – výbava interiéru:

- M prahové lišty, osvetlené, M opierka pre nohu vodiča a M špecifické pedále
- Športové predné sedadlá čalúnené kožou Vernasca Black s hnedým kontrastným prešívaním a označením M; k dispozícii sú aj ďalšie čalúnenia
- M kožený volant
- BMW Individual strop Anthracite
- Hliníkové interiérové lišty Mesheffect tmavé, alternatívne M Sport špecifické interiérové lišty v úprave Aluminium Tetragon; k dispozícii sú aj ďalšie lišty
- Prístrojový panel s M špecifickým vzhľadom v režime SPORT a SPORT+
- M Sport balík, špecifický kľúč od vozidla
- M špecifické* velúrové koberčeky



■ 21-palcové M disky kolies z ľahkej zliatiny Star-spoke style 740 M Bicolour Orbit Grey, leštené, so zmiešanými runflat pneumatikami, vpredú 9J x 20, pneumatiky 275/45 R20, vzadu 10,5J x 20, pneumatiky 305/40 R20.



□ 22-palcové M disky kolies z ľahkej zliatiny Double-spoke style 742 M Bicolour Jet Black leštené, so zmiešanými pneumatikami, vpredú 9,5J x 22, pneumatiky 275/35 R22, vzadu 10,5J x 22, pneumatiky 315/30 R22.

NOVÉ BMW X6 M50i.

Výbava 28 | 29

Ešte viac – zo všetkého: Nové BMW X6 M50i v každom ohľade ďalej zintenzívňuje už aj tak nezameniteľný charakter modelu BMW X6. Vybavené najvýkonnejším motorom radu BMW X6 – a nezameniteľným zvukom výfukového systému M Sport – dominuje na ceste už od prvých metrov. Vďaka špecificky vyladenému adaptívnemu M odpruženiu, precíznemu riadeniu a diferenciu M Sport, ktorý zlepšuje trakciu, sa konkurenti ľahko stratia v spätnom zrkadle. Taká silná osobnosť má prirodzene aj nezabudnuteľný vzhľad: Špecifické prvky, akými sú lišty mriežky chladiča, kryty vonkajších spätných zrkadiel, označenie modelu a koncovka výfuku v typickej M farbe Cerium Grey, určujú štandard pre absolútnu športovosť. Zároveň dizajnové detaily, ako sú napríklad označenia modelov na podsvietených lištách prahov dverí, v prístrojovom paneli, na stredovej konzole, na kryte motora a na zadnej časti, nenechávajú žiadne pochybnosti o absolútne vysokovýkonných ambíciách nového BMW X6 M50i.

■ Štandardná výbava □ Doplnková výbava



■ Nezameniteľný pohľad spredu: Špeciálnym charakteristickým znakom je osvetlenie typickej BMW mriežky v tvare dvoch ľadviniek. Predná časť nového BMW X6 M50i je s lištami a rámom mriežky v tvare ľadviniek v typickej M farbe Cerium Grey elegantná a dôsledne športová.



■ Nielen, že sú všetky lišty prahov dverí podsvietené, ale nesú aj označenie modelu „M50i“.



■ Lichobežníkové koncovky výfuku sú lakované typickou M farbou Cerium Grey a už vizuálne vzbudia túžbu po bohatom zvuku výfukového systému M Sport.



■ Benzínový 8-valec BMW TwinPower Turbo kombinuje variabilný manažment ventilov Valvetronic a Double-VANOS s priamym vstrekaním paliva High Precision Injection. Maximálny výkon je 390 kW (530 k) a najvyšší krútiaci moment je 750 Nm. Obe turbodúchadlá sú kompaktné umiestnené medzi dvoma radmi valcov.

BMW INDIVIDUAL.

VYJADRENIE OSOBNOSTI.



BMW Individual metalický lak Ametrine robí jednoznačné vyhlásenie o sebadôvere. Obsahuje efektný pigment Xirallic, ktorý v závislosti od intenzity svetla vytvára fascinujúci lesk nespočetných odtieňoch drahokamu, podľa ktorého dostal meno.

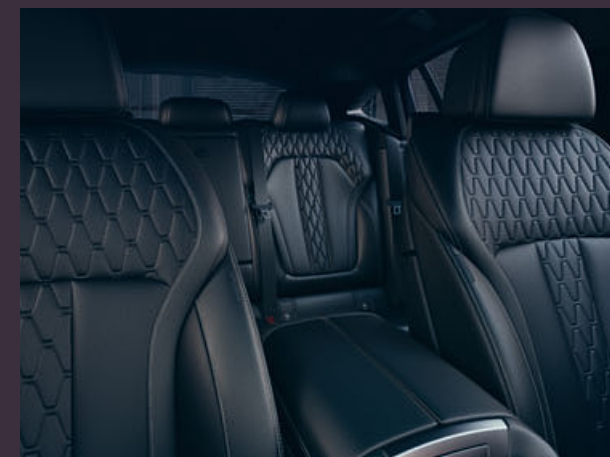

Jemné, aristokratické, nadčasové: BMW Individual celokožené čalúnenie Merino Black je znakom osobnosti, ktorá oceňuje niečo špeciálne.



Interiérové lišty BMW Individual v jemnom čiernom drevenom prevedení Fineline s hliníkovou intarziou, sa vyznačujú mimoriadne kvalitným vzhľadom. Ten je zvýraznený aj špecifickým výberom pre vozidlo, a to v závislosti od textúry a spracovania, podľa pravidiel toho najlepšieho remeselného spracovania.

Rozhodnutie je na vás: BMW Individual vám ponúka všetky možnosti na prispôbenie BMW X6 vašim želaniam, s mierou individualizácie, ktorú si stanovíte vy osobne. Pridajte svoj osobný zážitok k radosti z jazdy, typickej pre BMW. Zvoľte si to, čo vám pasuje najviac, z mimoriadne kvalitných prvkov výbavy: Exkluzívne BMW Individual farby karosérie, plné štýlu a sebavedomia. Mäkké kožené čalúnenia a interiérové obklady, vyrobené z ušľachtilého dreva, ktoré premenia kabínu na vašu osobnú komfortnú zónu. Alebo sa vyberte vlastnou cestou, vedenou vašimi nápadmi – a BMW Individual sa postará o to, aby sa stali automobilovou realitou.

Objavte viac pomocou aplikácie BMW Katalógy. Teraz k dispozícii pre váš smartfón aj tablet.

■ Štandardná výbava □ Doplnková výbava



□ BMW mriežka chladiča Iconic Glow predstavuje mimoriadne pútavý vizuálny prvok. Vďaka inovatívnej technológii LED vlákien umožňuje dokonalé stvárnenie bieleho svetla – napríklad počas jazdy alebo pri otvorení a zatvorení vozidla.



■ Zadné svetlá pozostávajú zo samostatných vysokovýkonných LED jednotiek. Tvoria pre BMW charakteristický nápadný tvar písmena L, vďaka čomu jasne identifikujete vozidlo ako BMW aj po tme.



□ BMW Individual lesklé čierne lišty Shadow Line s rozšíreným rozsahom zahŕňajú BMW mriežku chladiča, ako aj koncovky výfuku vo vysokolesklom čiernom prevedení.



□ M karbónový¹* zadný spojler zvyrazňuje výkonnú, športovú siluetu vozidla a výrazne redukuje neželaný aerodynamický vztlak zadnej nápravy.



□ M karbónové¹* kryty vonkajších spätných zrkadiel ešte viac zvyrazňujú športový dizajn vozidla.



□ V laserovom režime diaľkových svetiel predíži BMW Laserlight s unikátnym X dizajnom ich dosah až do 500 m, čiže takmer na dvojnásobok v porovnaní s konvenčnými svetlami. Lepšia viditeľnosť v tme výrazne zvyšuje bezpečnosť. Typické modré X a nápis „BMW Laser“ podčiarkujú vysoký technologický štandard vozidla.



□ Pri vysokých teplotách sa Aktívna ventilácia postará o príjemne chladivý povrch sedadiel*, a teda komfortnejší jazdný zážitok. Sedáky aj operadlá sa chladia ventilátormi v sedadlách. Intenzitu prúdenia vzduchu je možné regulovať. Perforované povrchy sú vyrobené z kože Vernasca.



□ BMW Individual vonkajšie lišty v spracovaní matne leštený hliník pridávajú vizuálny luxus grafike bočných okien. B- aj C-stĺpiky, rámy, držiaky a základne vonkajších zrkadiel, spolu so zvislými vodiacími lištami okien vo vysokolesklom čiernom spracovaní, tvoria štýlový kontrast s týmito prvkami.



□ BMW Individual lesklé čierne lišty Shadow Line² tvoria súbor množstva detailov vo vysokolesklom čiernom spracovaní: lemovanie bočných okien, kryty pontónov dverí, B-stĺpiky a C-stĺpiky, vodiace lišty okien a základne vonkajších spätných zrkadiel.

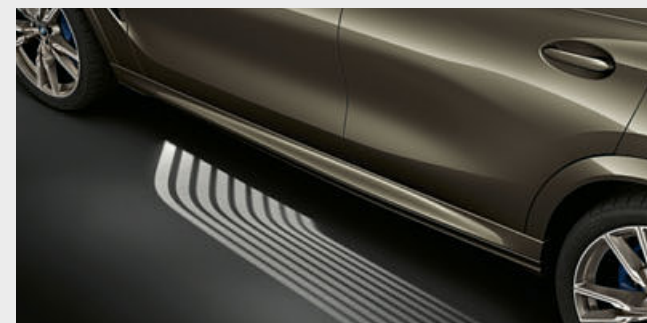

■ Funkcia Welcome Light Carpet, ktorá osvetlí priestor pred dverami vozidla, čím vytvorí príjemnú atmosféru hneď pri nastúpení do vozidla. Svetelný koberec zároveň zvýši komfort aj bezpečnosť vystúpenia po tme.



□ Sklenené aplikácie „CraftedClarity“ pozostávajú z ručne vyrobených ozdobných prvkov, ktoré na pohľad aj na dotyk zušľachtia interiér. Luxusným kryštálovým sklom sú zdobené páka prevodovky, ovládač hlasitosti, ovládač iDrive a tlačidlo Start/Stop.

¹ Očakávaná dostupnosť od 12/2019.
² Dostupné ako štandardná výbava pre M50i a M50d.

* Dostupnosť niektorých prvkov výbavy a funkcií závisí od variantov motora alebo ďalších doplnkov. Dostupnosť na danom trhu a dostupnosť produkcie sa môže líšiť. Podrobné informácie o termínoch, štandardnom a voliteľnom vybavení, nájdete na www.bmw.sk, v cenníku alebo u vášho BMW partnera.

Objavte viac pomocou aplikácie BMW Katalógy. Teraz k dispozícii pre váš smartfón aj tablet.

■ Štandardná výbava □ Doplnková výbava



□ Concierge Service, Remote Services, Real Time Traffic Information, príprava pre Apple CarPlay® alebo In-Car Experiences? Prečo by ste sa mali vyberať individuálne funkcie, keď môžete mať všetky spolu? Balík výbavy Connected Package Professional* vám umožní vychutnať si tieto služby od BMW ConnectedDrive a zároveň zdarma otestovať ďalšie služby.

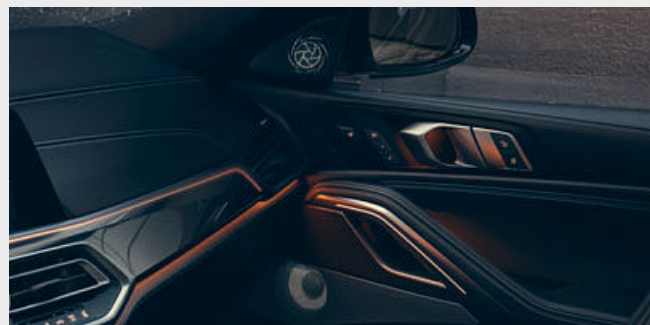

□ Bowers & Wilkins Diamond Surround Sound systém* s dvoma diamantovými vysokotónovými reproduktormi disponuje vynikajúcou štúdiovou kvalitou zvuku pre každé sedadlo vo vozidle. Zosilňovač s výkonom 1 500 W posiela zvuk do 20 reproduktorov pre očarujúci akustický zážitok. Jednotlivé reproduktory sú špecificky podsvietené a aj vizuálne tak zvýrazňujú vynikajúcu zvukovú kvalitu systému.



■ Dynamické a komfortné: štandardné a individuálne nastaviteľné športové sedadlá pre vodiča a predného spolujazdca poskytujú rozsiahle možnosti nastavenia, vrátane šírky operadla a uhla sklonu sedadla. Vyššie bočné časti sedákov aj operadiel spolu s nastaviteľnou opierkou pre stehná poskytujú excelentnú ergonómiu a výraznejšiu bočnú oporu pre rýchlu jazdu v zákrutách.

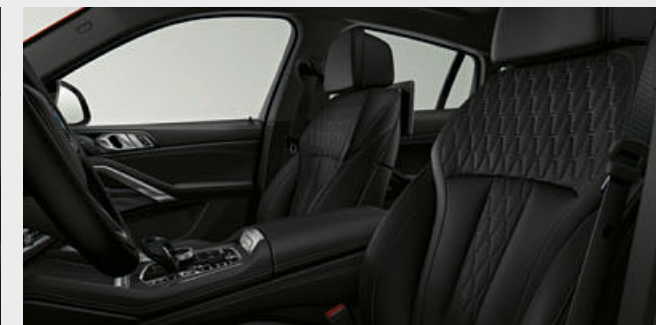

□ Komfortné predné sedadlá majú aktívne opierky hlavy a dajú sa elektricky nastavovať vo viacerých smeroch. Horná časť operadla, šírka operadla, opierka stehien a výška opierky hlavy sa dajú nastavovať samostatne. Balík výbavy obsahuje aj bedrovú opierku a pamäťovú funkciu pre obidve predné sedadlá.



■ BMW Live Cockpit Professional s navigačnou funkciou¹ obsahuje vysoko kvalitné zobrazovacie jednotky vrátane 12,3-palcového displeja systému iDrive s dotykovým ovládaním a plne digitálneho 12,3-palcového prístrojového displeja.



□ Plnofarebný BMW Head-Up displej² premieta všetky pre jazdu relevantné informácie priamo do zorného poľa vodiča a umožní mu lepšie sa sústrediť na riadenie vozidla. Zobrazí informácie ako aktuálnu rýchlosť jazdy, navigačné pokyny, údaje od systému Speed Limit Info s indikáciou zákazu predbehania, ako aj zoznamy položiek telefónneho adresára či zábavného systému.

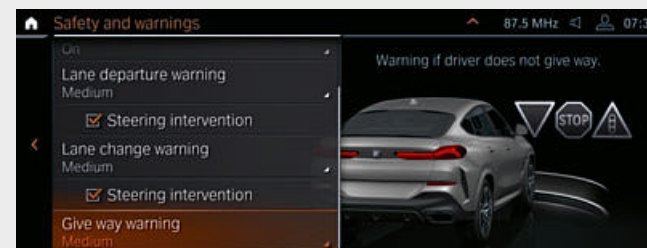

□ Driving Assistant Professional³* ponúka optimálny komfort a maximálnu bezpečnosť v mnohých monotónnych a náročných jazdných situáciách, s asistentom riadenia a jazdného pruhu vrátane podpory v tesných priestoroch, asistentom núdzového zastavenia, miestnym varovaním pred hrozbou, asistentom udržiavania jazdného pruhu s aktívnou ochranou pred bočnou kolíziou a ďalšími bezpečnostnými funkciami.



□ BMW Drive Recorder* vám umožní zhotoviť videozáznam okolia vozidla a prehrať ho napríklad na displeji iDrive alebo vyexportovať cez USB na vaše iné elektronické zariadenie. Synchronne s videom sa ukladajú aj dôležité informácie o vozidle ako rýchlosť alebo GPS pozícia. BMW Drive Recorder má dve čiastkové funkcie: Event Recorder a Crash Recorder.



□ Držiaky na nápoje v stredovej konzole dokážu riadene a jednotlivo udržať nápoje v chladnom alebo teplom stave. Ovládanie teploty sa reguluje tlačidlami na ľavej a pravej strane. Funkciu potvrdzuje aj ambientné osvetlenie svojou farbou (modrou pre chladenie a červenou pre ohrev).



□ Balík výbavy Zábava Professional na zadných sedadlách obsahuje dve samostatné 10,2-palcové farebné dotykové obrazovky s vysokým rozlíšením, možnosťou zmeny sklonu a Blu-ray mechanikou. Dajú sa využiť aj na funkcie navigácie. Súčasťou balíka je aj USB port a pripojky pre MP3 prehrávače, herné konzoly alebo slúchadlá (vrátane bezdrôtových).

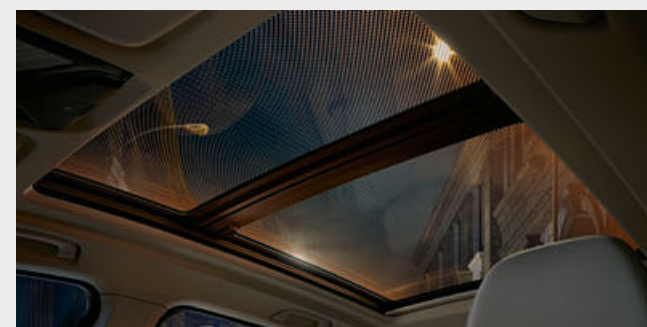

□ Panoramatická sklenená strecha Sky Lounge vytvára cez deň veľkorysý dojem z priestoru a v noci dodáva interiéru nevšednú atmosféru pomocou dizajnu, pozostávajúceho z vyše 15 000 svetelných prvkov. Svetelný dizajn ponúka výber šiestich rozličných farieb ambientného osvetlenia.



■ Štandardné ambientné osvetlenie, vrátane kontúrového osvetlenia v predných aj zadných dverách, vytvára príjemnú, útulnú a pohodovú atmosféru v interiéri. Funkcia Welcome Light Carpet osvetlí oblasť pred dverami vozidla pri nastúpaní a vystúpaní. K dispozícii je šesť stmavovateľných dizajnov vo farbách White, Blue, Orange, Bronze, Lilac a Green.

¹ V rámci funkcií BMW ConnectedDrive dokáže systém v niektorých európskych krajinách vykonávať automatickú aktualizáciu máp počas obdobia troch rokov, s frekvenciou až štyrikrát do roka.

² Zobrazenie BMW Head-Up displeja nemusí byť plne viditeľné pri použití polarizačných slnečných okuliarov. Presný obsah zobrazenia závisí od zvolenej doplnkovej výbavy. Pre použitie displeja je potrebná ďalšia doplnková výbava.

³ Funkčnosť môže byť obmedzená v tme, hmle alebo pri výraznom oslnení.

* Dostupnosť niektorých prvkov výbavy a funkcií závisí od variantov motora alebo ďalších doplnkov. Dostupnosť na danom trhu a dostupnosť produkcie sa môže líšiť. Podrobné informácie o termínoch, štandardnom a voľiteľnom vybavení, nájdete na www.bmw.sk, v cenníku alebo u vášho BMW partnera.

EXTERIÉROVÝ FAREBNÝ SVET.

Výbava 36 | 37

Objavte viac pomocou aplikácie BMW Katalógy. Teraz k dispozícii pre váš smartfón aj tablet.

■ Štandardná výbava □ Doplnková výbava



□ Uni lak 300 Alpine White¹

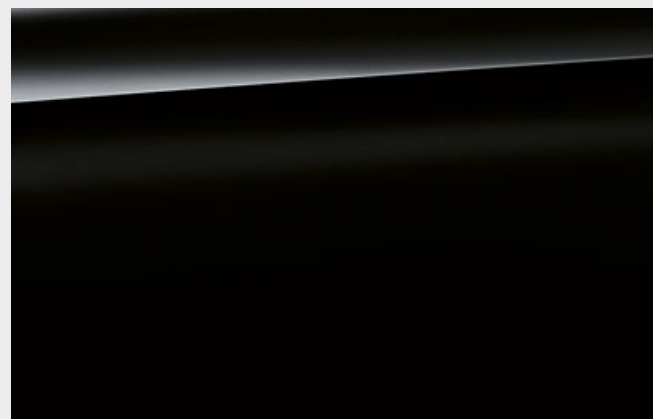

■ Uni lak 668 Black^{2,3}

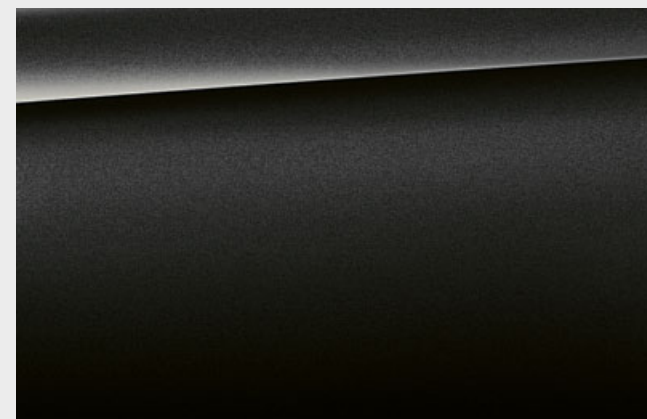

□ Metaliza A90 Sophisto Grey s brilantovým efektom^{2,3}

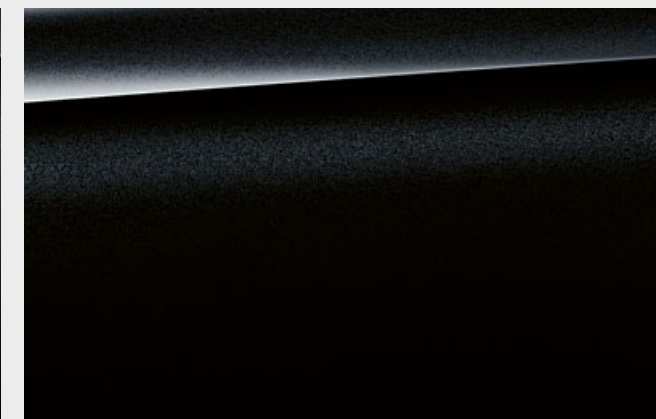

□ Metaliza M475 Black Sapphire^{3,4}



□ Metaliza A96 Mineral White⁴

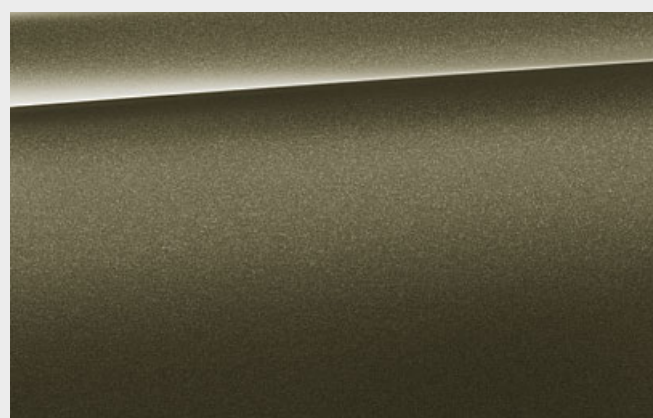

□ Metaliza C3D Manhattan⁴

BMW INDIVIDUAL



□ BMW Individual metaliza C3Z Tanzanite Blue^{3,4}

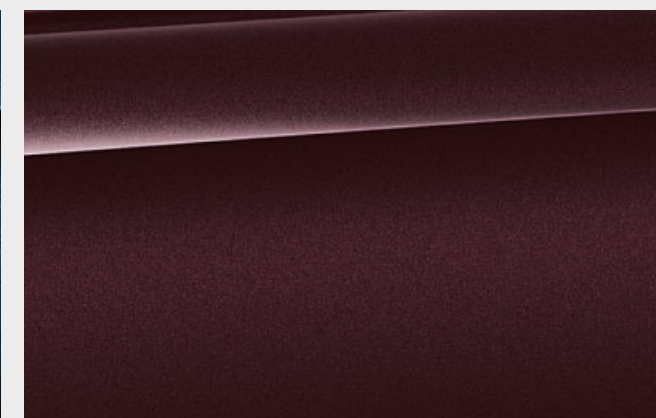

□ BMW Individual metaliza X1B Ametrine^{3,4}

MODEL M SPORT

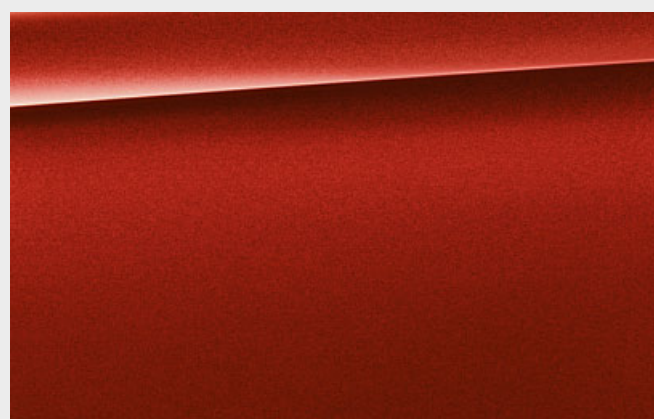

□ Metaliza C06 Flamenco Red s brilantovým efektom^{3,4}

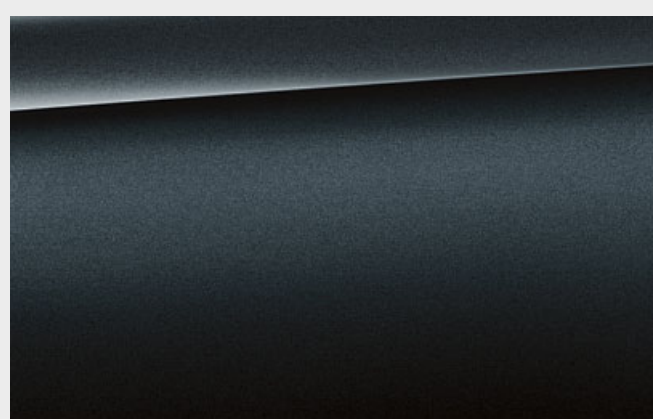

□ Metaliza C27 Arctic Grey s brilantovým efektom⁴

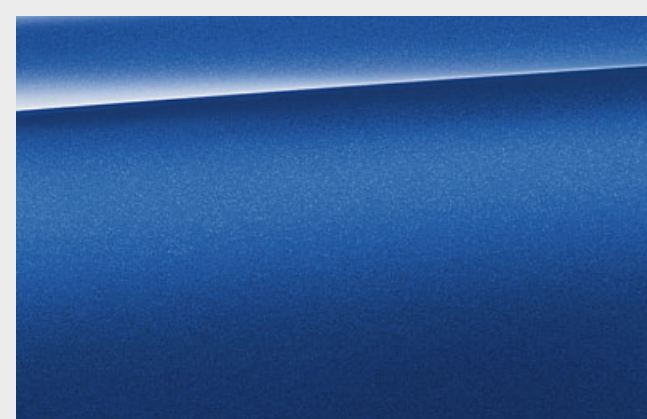

□ Metaliza C3W Riverside Blue

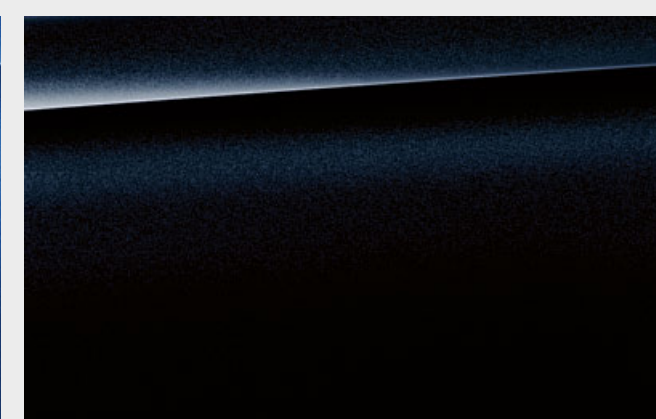

□ Metaliza M416 Carbon Black

[BMW Konfigurator] Využite Konfigurator na vytvorenie vášho vlastného individualizovaného BMW. K dispozícii máte kompletný výber aktuálnych motorov, farieb a výbavy. Viac informácií nájdete na stránke www.bmw.sk/configurator
[Vzorkovník] Tú zobrazený vzorkovník má za úlohu sprostredkovať vám prvé dojmy z fa-

rieb a materiálov pre vaše BMW. Podľa skúseností v jednotlivých prípadoch však nemusia tlačiarenské farby presne reprodukovat' originálny farebný tón. Prediskutujte preto výber farieb so svojim BMW partnerom alebo vo vašej pobočke. Tam vám okrem toho môžu naživo odprezentovať originálne vzorky a pomôcť vám pri špeciálnych požiadavkách.

¹ Štandardná výbava pre balík M Sport, M50i a M50d.

² Nie je k dispozícii pre M50i a M50d.

³ Očakávaná dostupnosť od 12/2019.

⁴ Doplnkovo k dispozícii aj pre model M Sport.

Objavte viac pomocou aplikácie BMW Katalógy. Teraz k dispozícii pre váš smartfón aj tablet.

■ Štandardná výbava □ Doplnková výbava

KOŽA

K dispozícii s:



- Základný model
- xLine
- M Sport balík

Koža Vernasca MCEW Ivory White s dizajnovou perforáciou, farba interiéru Black¹



- Základný model
- xLine
- M Sport balík

Koža Vernasca MCHF Coffee s dizajnovou perforáciou, farba interiéru Black



- Základný model
- xLine
- M Sport balík

Koža Vernasca MCG7 s dizajnovou perforáciou Tacora Red, farba interiéru Black



- Základný model
- xLine
- M Sport balík

Koža Vernasca MCSW s dizajnovou perforáciou Black, farba interiéru Black

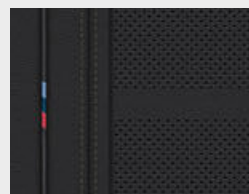

- M Sport balík

Koža Vernasca MAH9 Black, kontrastné prešívanie Brown, vrát. označenia M, farba interiéru Black

BMW INDIVIDUAL KOŽA

K dispozícii s:



- Základný model
- xLine
- M Sport balík

BMW Individual celokožené čalúnenie Merino ZBEW Ivory White*



- Základný model
- xLine
- M Sport balík

BMW Individual koža s rozšíreným rozsahom Merino VAEW Ivory White, farba interiéru Black¹

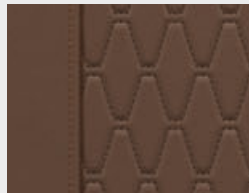

- Základný model
- xLine
- M Sport balík

BMW Individual koža s rozšíreným rozsahom Merino VAHF Coffee, farba interiéru Black^{1,*}



- Základný model
- xLine
- M Sport balík

BMW Individual celokožené čalúnenie Merino ZBSW Black, farba interiéru Black

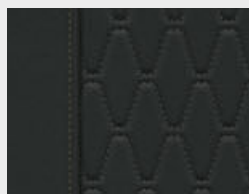

- Základný model
- xLine
- M Sport balík

BMW Individual koža s rozšíreným rozsahom Merino VASW Black, farba interiéru Black^{1,*}

INTERIÉROVÉ LIŠTY

K dispozícii s:



- M Sport balík

Interiérové lišty Aluminium Tetragon²

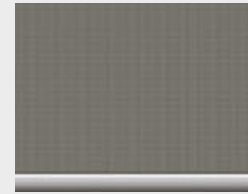

- Základný model
- xLine
- M Sport balík

Interiérové lišty Aluminium Mesheffect Dark

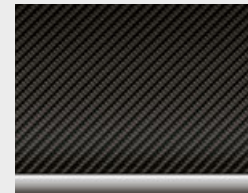

- M Sport balík

Interiérové lišty Carbon Fibre s ozdobnými lištami Pearl Chrome



- Základný model
- xLine
- M Sport balík

Drevené interiérové lišty FineLine Stripe Brown vysokolesklé¹



- Základný model
- xLine
- M Sport balík

Drevené interiérové lišty Ash Grain Brown metalické vysokolesklé¹

BMW INDIVIDUAL INTERIÉROVÉ LIŠTY

K dispozícii s:



- Základný model
- xLine
- M Sport balík

BMW Individual interiérové lišty Piano Finish Black¹



- Základný model
- xLine
- M Sport balík

BMW Individual drevené interiérové lišty FineLine Black s hliníkovou intarziou

BMW INDIVIDUAL STROP

K dispozícii s:

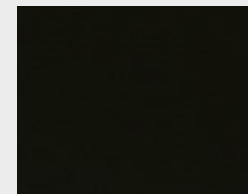

- Základný model
- xLine
- M Sport balík

BMW Individual strop 775 Anthracite^{1,2}

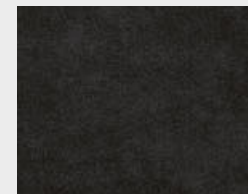

- Základný model
- xLine
- M Sport balík

BMW Individual strop 776 Alcantara Anthracite

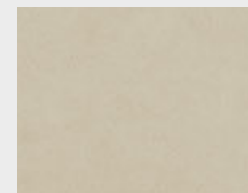

- Basis
- xLine
- M Sportpaket

BMW Individual strop XD5 Alcantara* Ivory White

Vezmite, prosím, na vedomie, že aj pri bežnom používaní môžu po určitom čase vzniknúť na čalúnení neodstrániteľné nečistoty. Tie môžu byť spôsobené predovšetkým oblečením, ktoré púšťa farbu.

Vezmite, prosím, na vedomie, že farba interiéru závisí od zvolenej farby čalúnenia.

¹ Očakávaná dostupnosť od 12/2019.

² Dostupné ako štandardná výbava pre M50i a M50d.

*Dostupnosť niektorých prvkov výbavy a funkcií závisí od variantov motora alebo ďalších doplnkov. Dostupnosť na danom trhu a dostupnosť produkcie sa môže líšiť. Podrobné informácie o termínoch, štandardnom a voliteľnom vybavení, nájdete na www.bmw.sk, v cenníku alebo u vášho BMW partnera.

KOLESÁ A PNEUMATIKY.

Objavte viac pomocou aplikácie BMW Katalógy. Teraz k dispozícii pre váš smartfón aj tablet.



■ 19-palcové disky kolies z ľahkej zliatiny V-spoke style 734 Reflex Silver*, 9J x 19, pneumatiky 265/50 R19.



□ 20-palcové disky kolies z ľahkej zliatiny Star-spoke style 736 Ferric Grey, so zmiešanými runflat pneumatikami*, vpredu 9J x 20, pneumatiky 275/45 R20, vzadu 10,5J x 20, pneumatiky 305/40 R20.



■ 20-palcové disky kolies z ľahkej zliatiny V-spoke style 738 Bicolour Ferric Grey leštené, so zmiešanými runflat pneumatikami*, vpredu 9J x 20, pneumatiky 275/45 R20, vzadu 10,5J x 20, pneumatiky 305/40 R20.¹



■ 21-palcové M disky kolies z ľahkej zliatiny Star-spoke style 740 M Bicolour Orbit Grey, leštené, so zmiešanými runflat pneumatikami*, vpredu 9J x 20, pneumatiky 275/45 R20, vzadu 10,5J x 20, pneumatiky 305/40 R20.²



□ 21-palcové M disky z ľahkej zliatiny Y-spoke style 741 M Bicolour Orbit Grey, leštené, so zmiešanými runflat pneumatikami, vpredu 9,5J x 21, pneumatiky 275/40 R21, vzadu 10,5J x 21, pneumatiky 315/35 R21.^{2,3}



□ 21-palcové disky kolies z ľahkej zliatiny Y-spoke style 744 Orbit Grey, so zmiešanými runflat pneumatikami*, vpredu 9,5J x 21, pneumatiky 275/40 R21, vzadu 10,5J x 21, pneumatiky 315/35 R21.⁴



□ 21-palcové disky kolies z ľahkej zliatiny Y-spoke style 744 Bicolour Orbit Grey, leštené, so zmiešanými runflat pneumatikami, vpredu 9,5J x 21, pneumatiky 275/40 R21, vzadu 10,5J x 21, pneumatiky 315/35 R21.¹



□ 22-palcové M disky kolies z ľahkej zliatiny Double-spoke style 742 M Bicolour Jet Black leštené, so zmiešanými runflat pneumatikami, vpredu 9,5J x 22, pneumatiky 275/35 R22, vzadu 10,5J x 22, pneumatiky 315/30 R22.²



□ 22-palcové M disky kolies z ľahkej zliatiny Double-spoke style 742 M Jet Black, so zmiešanými runflat pneumatikami, vpredu 9,5J x 22, pneumatiky 275/35 R22, vzadu 10,5J x 22, pneumatiky 315/30 R22.²



□ 22-palcové M disky kolies z ľahkej zliatiny V-spoke style 747 M Bicolour Cerium Grey, matné / leštené, so zmiešanými runflat pneumatikami, vpredu 9,5J x 22, pneumatiky 275/35 R22, vzadu 10,5J x 22, pneumatiky 315/30 R22.⁵



□ 22-palcové BMW Individual disky kolies z ľahkej zliatiny V-spoke style 746 I Orbit Grey, leštené, so zmiešanými runflat pneumatikami, vpredu 9,5J x 22, pneumatiky 275/35 R22, vzadu 10,5J x 22, pneumatiky 315/30 R22.

ORIGINÁLNE BMW PRÍSLUŠENSTVO.

Výbava 40 | 41

■ Štandardná výbava □ Doplnková výbava ○ Príslušenstvo



○ Moderný strešný box vo farbe Black s bokmi vo farbe Titanium Silver má objem 520 litrov a je vhodný pre všetky systémy strešných nosičov BMW. Dá sa otvárať z oboch strán a je vybavený trojitými centrálnymi zámkami na každej strane, pre jednoduché nakladanie a ochranu pred krádežou.



○ BMW Advanced Car Eye 2.0 je vysoko citlivá full-HD kamera, ktorá zachytáva dianie pred vozidlom a za ním, dokonca aj keď je zaparkované. V prípade narušenia alebo nezvyčajného pohybu okolo vozidla začne kamera automaticky nahrávať situáciu s cieľom zdokumentovať možnú nehodu alebo (pokús o) vládanie.

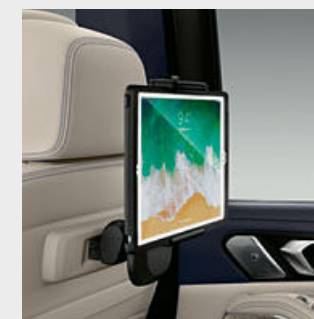

○ Bezpečné ukotvenie pre tablety s BMW bezpečnostným puzdrom. Nastaviteľný držiak sa pripevní k základnému držiaku alebo k doplnkovej výbave Travel & Comfort.

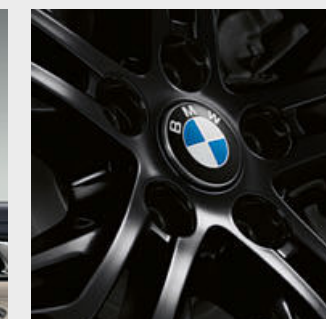

○ Plávajúce kryty nábojov kolies s logom BMW, ktoré sa neatáča spolu s kolesom, ale zostáva na jednej úrovni.



○ Vysoko kvalitné 22-palcové M Performance disky kolies z ľahkej zliatiny Star-spoke style 749 M, odľahčené v úprave Jet Black, matné, s nápisom M Performance a farebným logom M. Kompletná sada letných kolies s TPMS, vpredu 9,5J x 22, pneumatiky 275/35 R22 104Y XL a vzadu 10,5J x 22, pneumatiky 315/30 R22 107Y XL.



○ Protišmyková vodotesná rohož na ochranu batožinového priestoru pred nečistotami a vlhkosťou. Čierna farba a aplikácia z nehrdzavejúcej ocele sú zladené s interiérom.



○ Presne na mieru tvarovaná ochrana pred vlhkosťou a nečistotami v priestore pre nohy vpredu. V čiernej farbe, s aplikáciou z nehrdzavejúcej ocele, pre dokonalé zladenie s interiérom.

¹ K dispozícii iba v kombinácii s modelom xLine.

² K dispozícii iba v kombinácii s M Sport balíkom.

³ Dostupné ako štandardná výbava pre M50i a M50d.

⁴ K dispozícii iba v kombinácii so základnou výbavou a výbavou xLine.

⁵ K dispozícii výlučne pre M50i a M50d.

*Dostupnosť niektorých prvkov výbavy a funkcií závisí od variantov motora alebo ďalších doplnkov. Dostupnosť na danom trhu a dostupnosť produkcie sa môže líšiť. Podrobné informácie o termínoch, štandardnom a voliteľnom vybavení, nájdete na www.bmw.sk, v cenníku alebo u vášho BMW partnera.

Objavte bohatú ponuku inovatívnych riešení pre exteriér, interiér, komunikáciu a informácie, ako aj prepravné a batožinové systémy. Váš BMW partner vám ochotne poradí ohľadom kompletnej ponuky originálneho BMW príslušenstva. Viac informácií nájdete na adrese www.bmw.com

BMW X6		xDrive40i	M50i	xDrive30d	M50d
--------	--	-----------	------	-----------	------

Hmotnosť					
Pohotovostná hmotnosť EU (xDrive) ¹	kg	2130	2310	2185	2335
Celková hmotnosť (xDrive)	kg	2800	2975	2860	3010
Užitočná hmotnosť (xDrive) ²	kg	745	740	750	750
Pripustná hmotnosť nebrzdeného prívesu (xDrive) ³	kg	750	750	750	750
Pripustná hmotnosť brzdeného prívesu, max. 12% stúpanie / max. 8% stúpanie (xDrive) ^{2,3}	kg	3500/3500	3500/3500	3500/3500	3500/3500
Objem batožinového priestoru	l	580–1530	580–1530	580–1530	580–1530

Motor					
Valce/ventily		6/4	8/4	6/4	6/4
Zdvihový objem	cm ³	2993	4395	2993	2993
Max. výkon/pri otáčkach	kW (kJ)/ 1/min	250 (340)/5500–6500	390 (530)/5500–6000	190 (265)/4000	294 (400)/4400
Max. krútiaci moment / pri otáčkach	Nm/l/min	450/1500–5200	750/1800–4600	620/2000–2500	760/2000–3000

Prevodovka a pohon					
Usporiadanie pohonu		všetky štyri kolesá	všetky štyri kolesá	všetky štyri kolesá	všetky štyri kolesá
Štandardná prevodovka (xDrive)		Osemstupňová prevodovka Steptronic	Osemstupňová prevodovka Steptronic	Osemstupňová prevodovka Steptronic	Osemstupňová prevodovka Steptronic

Jazdné výkony					
Max. rýchlosť (xDrive)	km/h	250 ⁶	250 ⁶	230	250 ⁶
Zrýchlenie 0–100 km/h (xDrive)	s	5,5	4,3	8,2	5,2

Spotreba ^{4,5}					
Nízka (xDrive)	l/100 km	13,3–14,4	18,8–20,0	9,3–9,9	9,8–9,9
Stredná rýchlosť – mesto + dochádzanie (xDrive)	l/100 km	9,8–11,1	11,5–12,5	7,8–8,4	8,1–9,0
Vysoká rýchlosť – mimo mesta (xDrive)	l/100 km	8,7–10,0	10,0–10,9	6,5–7,4	7,3–8,2
Extra vysoká rýchlosť – diaľnica (xDrive)	l/100 km	9,8–11,1	11,4–12,4	7,5–8,7	8,6–9,3
Kombinovaná (xDrive)	l/100 km	9,9–11,2	12,0–13,0	7,5–8,4	8,2–9,0
Emisná norma (typový certifikát)		EU6d-temp	EU6d-temp	EU6d-temp	EU6d-temp
Kombinované emisie CO ₂ (xDrive)	g/km	225–255	272–294	196–221	216–234
Objem nádrže na palivo, cca.	l	83	83	80	80

Kolesá					
Rozmer pneumatík		265/50 R19 W	275/40 315/35 R21 Y	265/50 R19 W	275/40 315/35 R21 Y
Rozmer diskov kolies		9 J x 19	9,5/10,5 J x 21	9 J x 19	9,5/10,5 J x 21
Materiál diskov kolies		ľahká zliatina	ľahká zliatina	ľahká zliatina	ľahká zliatina

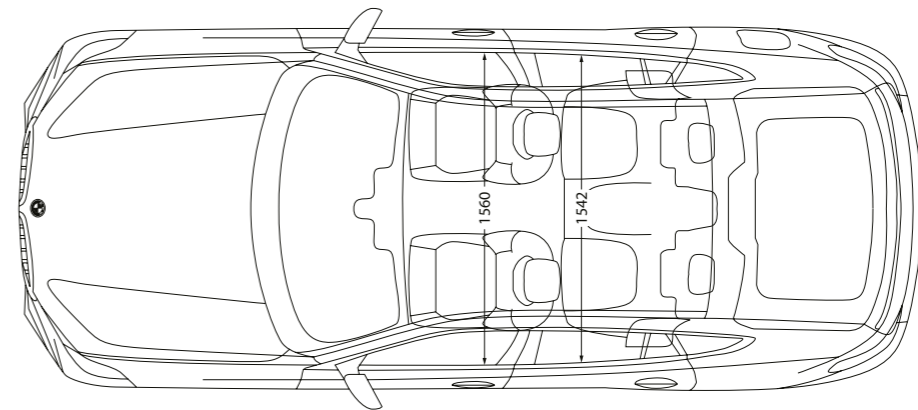
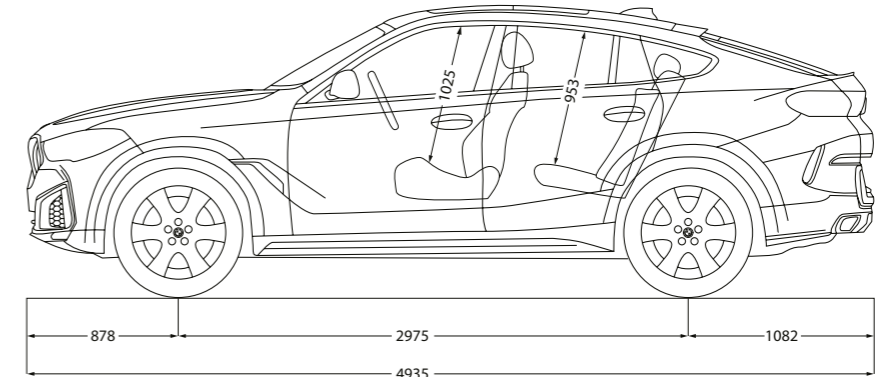
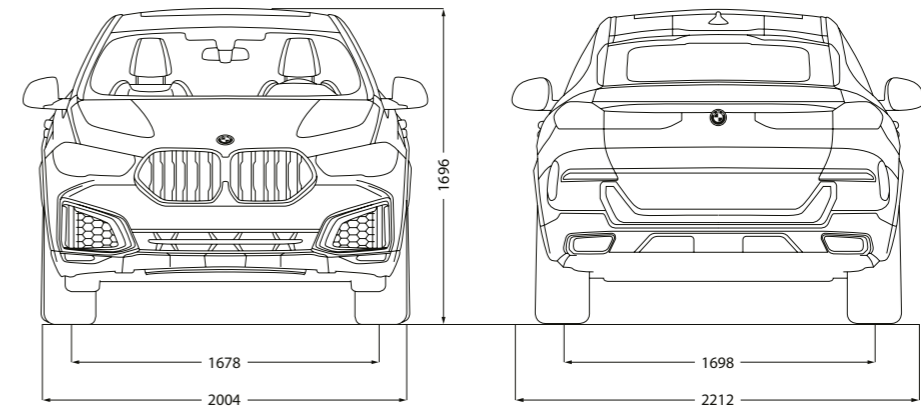

Uvedené hodnoty jazdných výkonov, spotreby paliva a emisií CO₂ platia pre vozidlá so štandardnou prevodovkou.

¹ Pohotovostná hmotnosť platí pre vozidlo so štandardnou výbavou a nezahŕňa žiadnu doplnkovú výbavu. Uvedená hodnota zahŕňa 90% objemu nádrže, 68 kg na vodiča a 7 kg na batožinu. Doplnková výbava môže ovplyvniť hmotnosť vozidla a v prípade, že má vplyv na jeho aerodynamiku, tak môže ovplyvniť aj maximálnu rýchlosť.

² Reálna užitočná hmotnosť závisí od konkrétnej pohotovostnej hmotnosti a maximálnej prípustnej celkovej hmotnosti vozidla (pozrite si registračnú dokumentáciu vozidla a typový štítok na B-stĺpiku na strane spolujazdca) a musí si ju každý zákazník určiť sám. Doplnková výbava môže ovplyvniť reálnu pohotovostnú hmotnosť a následne aj zostávajúcu užitočnú hmotnosť.

³ Celková hmotnosť príviesného vozidla nesmie prekročiť maximálnu prípustnú hmotnosť prívesu, vrátane maximálneho prípustného zvislého zaťaženia háku ťažného zariadenia.

⁴ Údaje o jazdných výkonoch, spotrebe a emisiách benzínových motorov platia pri použití paliva RON 98. Hodnoty spotreby paliva platia pre vozidlá využívajúce referenčné palivá v súlade s EÚ normou 2007/715. Povolené sú aj palivá s oktánovým číslom od RON 91 a s vyšším oktánovým číslom, ako aj s 10-percentným podielom etanolu (E10). BMW od porúča použitie bezolovnatého benzínu s oktánovým číslom RON 95.

⁵ Hodnoty spotreby paliva, emisií CO₂, spotreby elektrickej energie a zobrazené rozsahy sú stanovené podľa európskeho nariadenia (EC) 715/2007 v znení uplatniteľnom v čase typového schválenia. Namerané hodnoty sú na základe cyklu WLTP podľa smernice (EC) 1151/2017 a môžu sa líšiť v závislosti od zvolenej výbavy. Uvedený rozsah hodnôt zohľadňuje rôzne konfigurácie zvoleného modelu a nie je súčasťou akejkoľvek ponuky, je určený výlučne na porovnanie.

⁶ Elektronicky obmedzená.

BMW X6 M50i:

Benzínový 8-valcový motor BMW TwinPower, výkon 390 kW (530 koní), 22-palcové M disky z ľahkej zliatiny V-spoke style 747 M Bicolour so zmiešanými pneumatikami, metalická vonkajšia farba Manhattan, celokožené komfortné sedadlá pre vodiča a predného spolujazdca BMW Individual Merino I Black, interiérové lišty Carbon Fibre.

Modely v tomto katalógu zobrazujú vozidlá v špecifikácii (štandardná výbava, doplnková výbava, konfigurácie výbavy), v ktorej ich vyrába BMW AG pre trh v Nemecku. Zmeny oproti štandardnej výbave, doplnkovej výbave a konfiguráciám výbav, popísaným v tomto katalógu, sa môžu vyskytnúť po dátume 29. 4. 2019, po termíne redakčnej uzávierky katalógu, alebo na základe špecifických požiadaviek iných trhov. Podrobnejšie informácie vám poskytne váš miestny BMW Partner. Zmeny dizajnu, konštrukcie a výbavy sú vyhradené.

© BMW AG, Mníchov, Nemecko. Reprodukcia časti alebo celku je povolená iba s písomným súhlasom BMW AG, Mníchov.

4 11 999 139 98 1 2019 CB. Vytlačené v Nemecku, 2019.